

Tableau de commande DIEMATIC 3 pour préparateur solaire Dietrisol QUADRODENS

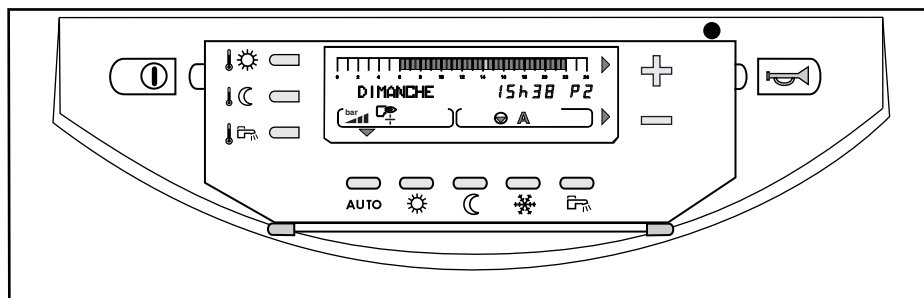

8531N029A

Notice d'utilisation,
de raccordement électrique
et de mise en service

SOMMAIRE

1. GENERALITES	3
2. DESCRIPTION ET FONCTIONNEMENT DU TABLEAU "DIEMATIC 3"	4
3. REGIME DE FONCTIONNEMENT	7
3.1 Régime automatique	7
3.2 Régime été manuel	9
4. TEMPERATURES DE CONSIGNE CHAUFFAGE ET EAU CHAUDE SANITAIRE	10
5. SELECTION D'UN PROGRAMME	11
6. REGLAGE "UTILISATEURS"	12
6.1 Mesures	12
6.2 Programmation	13
6.3 Réglages divers	14
6.4 Réglage de l'heure et de la date - Heure d'été	14
7. MESSAGES	15
8. MESSAGES D'ALARME	16
9. MISE EN SERVICE OU REDEMARRAGE APRES UN ARRET PROLONGE	18
10. REGLAGE DE LA PUISSANCE CHAUDIERE POUR LA MESURE DES EMISSIONS ET LE TEST DU THERMOSTAT DE SECURITE	18
11. VUES ECLATEES ET LISTE DES PIECES DE RECHANGE	18
TABLEAU DES REGLAGES "UTILISATEUR"	ANNEXE 1
TABLEAUX DES PROGRAMMES	ANNEXE 2
MONTAGE, RACCORDEMENTS ELECTRIQUES ET REGLAGES INSTALLATEUR (réservé à l'installateur)	Feuillet rose

CONFORMITE / MARQUAGE CE

Le présent produit est conforme aux exigences des Directives européennes et normes suivantes :

- 73/23 CEE Directive Basse Tension
Norme correspondante : EN 60.335.1.
- 89/336 CEE Directive Compatibilité électromagnétique
Normes correspondantes : EN61000-6-3 et EN61000-6-1.



Le raccordement du tableau de commande doit être effectué par un professionnel qualifié. Le bon fonctionnement de la chaudière est conditionné par le strict respect de la présente notice d'utilisation, de raccordement et de mise en service.

1. GENERALITES

Description

Le tableau de commande **DIEMATIC-3** avec régulateur intégré permet d'assurer le fonctionnement automatique de la chaudière gaz à condensation DUBM3 intégrée dans le préparateur solaire Dietrisol QUADRODENS d'après les variations de la température extérieure et d'après la température ambiante lorsque la Commande à Distance Interactive CDI 2 (livrable en option) ou une Commande à Distance simplifiée avec sonde d'ambiance (option) est raccordée.

Le tableau **DIEMATIC 3** permet d'origine la régulation indépendante d'un circuit chaudière sans vanne mélangeuse et d'un circuit avec vanne mélangeuse.

Le régulateur assure également la protection antigèle de l'installation et de l'ambiance en cas d'absence, cette absence pouvant être programmée un an à l'avance pour une période pouvant aller jusqu'à 99 jours.

La livraison de base du tableau DIEMATIC 3 pour le raccordement d'un circuit sans vanne comprend :

- 1 sonde extérieure mesurant la température extérieure,
- 1 sonde de chaudière précablée sur le tableau mesurant la température de l'eau dans la chaudière,
- 1 sonde de retour,
- 1 manomètre électronique
- 1 sonde départ.

Options

- Commande à distance interactive CDI 2 (colis FM 51).
- Commande à distance (CDS) avec sonde d'ambiance (colis FM 52).
- Relais de commande téléphonique TELCOM 1.

Remarque : pour chacun des circuits commandés par la chaudière, une commande à distance interactive CDI 2 (colis FM 51) et/ou une commande à distance simplifiée avec sonde d'ambiance (colis FM 52) peut être raccordée.

Principe de fonctionnement

Le tableau DIEMATIC 3 permet la programmation et la régulation de la chaudière en fonction de la température extérieure par action sur le brûleur. Le thermostat de sécurité à réarmement manuel (réglé à 100°C en état de livraison) assure la sécurité de fonctionnement. La régulation du chauffage est assurée par l'action du régulateur sur le brûleur, les pompes et éventuellement la vanne mélangeuse.

Le raccordement d'une commande à distance avec sonde d'ambiance ou d'une Commande à Distance Interactive CDI 2 permet en outre l'autoadaptativité de la pente et du décalage parallèle de la courbe de chauffe.

La fonction "antigel installation" est active quel que soit le mode de fonctionnement. Elle est enclenchée dès que la température extérieure atteint la valeur limite pré-réglée à + 3°C. (voir paragraphe # TEMP. LIMITES, ligne HORS GEL EXT.).

Le régulateur comporte la possibilité de protection "antilégiellose" (voir paragraphe "# DIVERS, ANTILEG").

Caractéristiques techniques

- Alimentation électrique : 230 V (-10%, +10%) - 50 Hz
- Réserve de marche de l'horloge : 2 ans minimum

- Valeur de la sonde extérieure en Ω :

Température en °C	Résistance en ohm	Température en °C	Résistance en ohm
- 20°C	2 392 Ω	4°C	984 Ω
- 16°C	2 088 Ω	8°C	842 Ω
- 12°C	1 811 Ω	12°C	720 Ω
- 8°C	1 562 Ω	16°C	616 Ω
- 4°C	1 342 Ω	20°C	528 Ω
0°C	1 149 Ω	24°C	454 Ω

- Valeur des sondes eau en Ω :

Temp. °C	Résistance en ohm	Temp. °C	Résistance en ohm
0°C	32 014 Ω	50°C	3 661 Ω
10°C	19 691 Ω	60°C	2 535 Ω
20°C	12 474 Ω	70°C	1 794 Ω
25°C	10 000 Ω	80°C	1 290 Ω
30°C	8 080 Ω	90°C	941 Ω
40°C	5 372 Ω		

2. DESCRIPTION ET FONCTIONNEMENT DU TABLEAU "DIEMATIC 3"

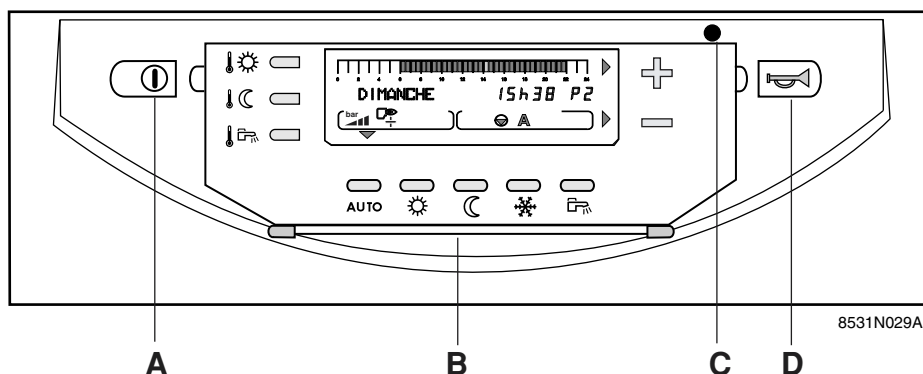

A. Interrupteur général Marche / Arrêt .

Remarque : nous déconseillons la mise hors tension de la chaudière en été, notamment afin de bénéficier de la fonction antigommage des pompes. Il est préférable d'utiliser le mode "été" pour la période souhaitée de coupure du chauffage (voir Chapitre 3.2 Coupure "Été" manuelle).

De plus, si une commande à distance interactive (CDI 2) est raccordée, et que l'interrupteur **A** est en position arrêt "", la CDI 2 n'aura pas d'affichage.

B. Volet d'accès aux touches de réglages et de programmation.

C. Voyant marche / Alarme

- Le voyant est rouge lorsque le brûleur est en sécurité.
- Le voyant est vert : fonctionnement normal
- Le voyant est rouge clignotant : signale un défaut de sonde

D. Bouton de réarmement.

● Afficheur

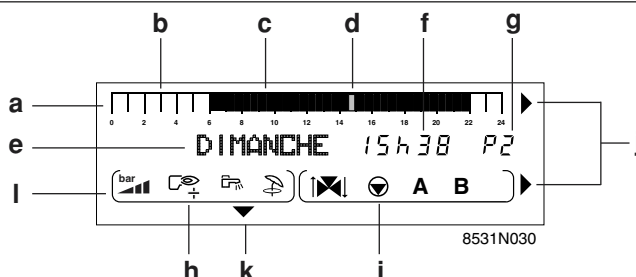

a : barre graphique d'affichage du programme du circuit A ou B (en zone **i**).

- une zone claire **b** indique une période de chauffage "réduit" ou une période de "chargement ballon non autorisé"
- une zone foncée **c** indique une période de chauffage "confort" ou une période de "chargement ballon autorisé"



d : curseur clignotant indiquant l'heure courante

e : affichage texte

f : affichage numérique (heure courante, valeurs réglées, paramètres, etc...)

g : affichage du programme actif, P1, P2, P3, P4 ou **E** : coupure "Été" automatique

h : symboles signalant l'état actif des entrées/sorties suivantes :

-  : marche brûleur
-  : marche pompe de charge ECS
-  : régime "été" forcé

i : symboles de fonctionnement des circuits :



-  : état de la vanne 3 voies du circuit affiché (si l'option est raccordée) :

-  : ouverture

-  : fermeture

-  : marche circulateur du circuit affiché (A ou B)

A ou B : circuit dont les paramètres sont affichés.

j : flèches clignotant lorsqu'il faut utiliser les touches  ou  pour régler le paramètre affiché.

k : repère affiché au dessus de la touche "mode" active.

l : affichage de la pression d'eau dans la chaudière :

-  Pression insuffisante : ajouter de l'eau (0-0,5 bar)

-  Ajout d'eau conseillé (0,5 - 1 bar)

-  Pression correcte (1-2 bar)

-  Trop de pression (> 2 bar)

● Touches accessibles lorsque le volet est fermé

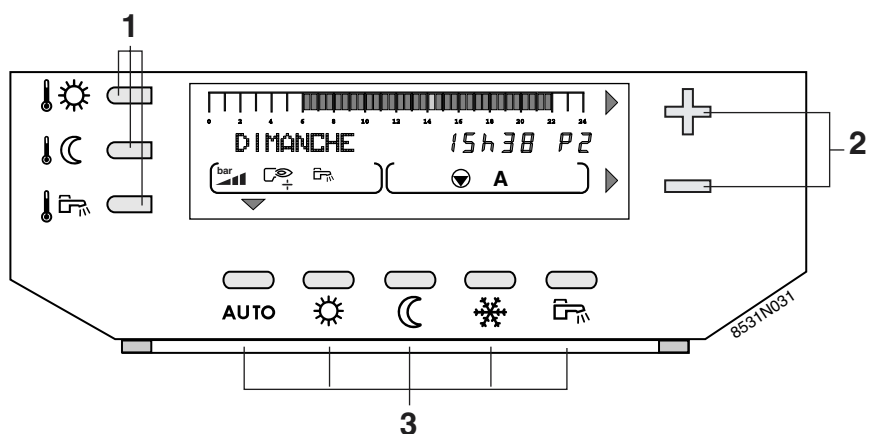

1. Touches de réglage des températures

- ☀ température "confort"
- ☾ température "réduite"
- 🚰 température "eau chaude sanitaire"
(préparation eau chaude sanitaire par ballon ou instantanée)

Remarque : quand on appuie sur l'une de ces touches, le programme horaire actif correspondant au circuit s'affiche dans la barre graphique.

2. Touches de réglage + ou -

3. Touches de sélection du mode de fonctionnement

AUTO : automatique

Les quatre touches suivantes permettent des dérogations par rapport au mode "AUTO"

- ☀ : marche forcée à température confort
- ☾ : marche forcée à température réduite
- ❄ : mode antigel
- 🚰 : mode chargement du ballon autorisé

● Touches accessibles lorsque le volet est ouvert

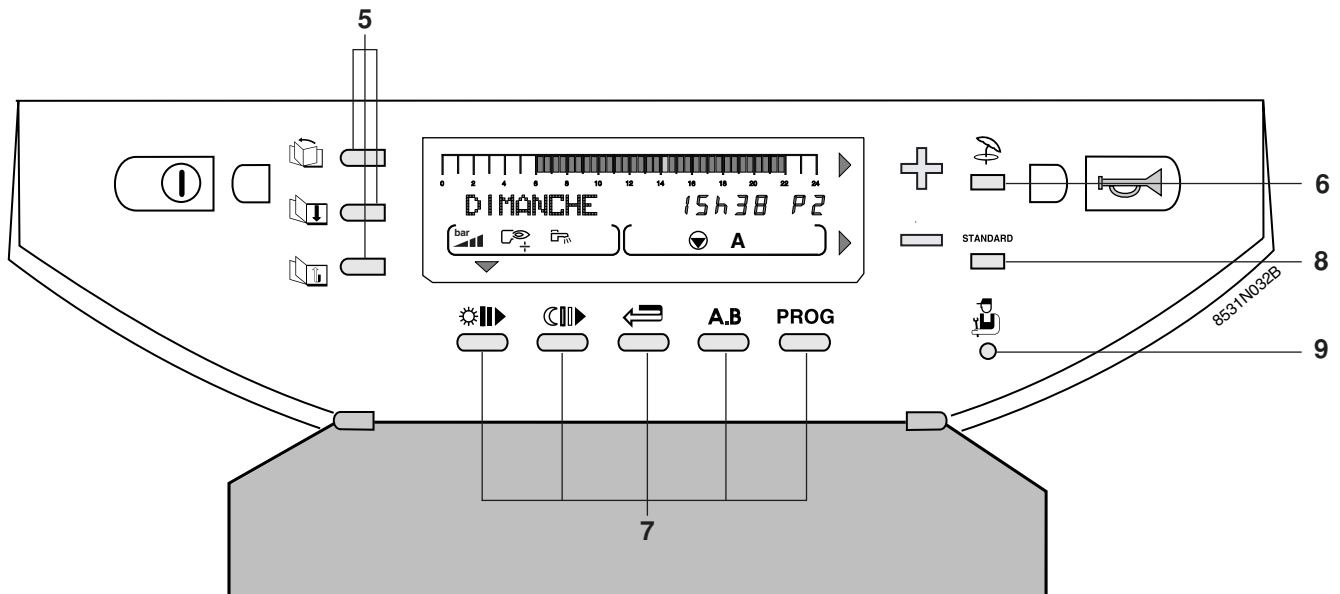

5. Touches d'accès aux réglages et mesures

- défilement des titres
- défilement des lignes
- retour à la ligne précédente

6. : touche coupure "Eté" manuelle

Le chauffage est coupé, mais la fonction "Eau Chaude Sanitaire" est assurée. Lorsque cette fonction est activée les symboles et **E** s'affichent. Voir chapitre 3.2.

Remarque : cette fonction est indépendante de la fonction "coupure automatique du chauffage" en été lorsque la température extérieure dépasse la température extérieure de non-chauffage" - voir "Réglages utilisateurs" (dans ce cas, seul le symbole "E" apparaît dans l'afficheur).

7. Touches de programmation

- écriture (par 1/2 heure) de période "confort" ou chargement ballon autorisé (zone foncée)
- écriture (par 1/2 heure) de période réduit ou chargement ballon non autorisé (zone claire)
- retour en arrière dans la barre graphique du programme

A.B : touche de sélection du circuit affiché A ou B, qui s'affichera en zone i de l'afficheur.

PROG : touche de sélection de programme chauffage affiché P1, P2, P3 ou P4

Le régulateur possède d'origine 4 programmes chauffage **P1**, **P2**, **P3** et **P4** pré-réglés d'usine

- voir description en **ANNEXE 2**. Les programmes **P2**, **P3** et **P4** sont personnalisables (voir § 6.3).

8. **STANDARD** : touche programme "standard"

permet d'activer **P1** pour les circuits **A** et **B** et de remplacer tous les programmes personnalisés par leur réglage d'usine :

P1 : Lundi au Dimanche : 6h - 22h

P2 : Lundi au Dimanche : 4h - 21h

P3 : Lundi au Vendredi : 5h - 8h, 16h - 22h,
Samedi et Dimanche : 7h - 23h

P4 : Lundi au Dimanche : 6h - 8h, 11h - 13h30,
16h - 22h

Samedi : 6h - 23h

Dimanche : 7h - 23h

Programme ballon : 5h - 22h (réchauffage autorisé)

Programme AUXIL. : 6h - 22h

9. : touche d'accès aux paramètres réservés à l'installateur

3. REGIME DE FONCTIONNEMENT

3.1 Régime automatique - 3.2 Régime ETE MANUEL

3.1 Régime automatique

Les modes de fonctionnement décrits ci-après peuvent être sélectionnés à l'aide des touches de sélection **3**.

Remarques

- Les touches **AUTO**, ☀, ☾, ❄ commandent simultanément l'ensemble des circuits raccordés A et B.

- Pour modifier le mode de fonctionnement ("AUTO", confort "☀" ou réduit "☾") pour un seul des circuits chauffage A ou B, utiliser la commande à distance interactive (CDI 2) ou la commande à distance avec sonde d'ambiance (colis FM52) correspondant à ce circuit. Une telle commande à distance peut être branchée pour chacun des circuits raccordés.

- Une dérogation activée sur la commande à distance est prioritaire par rapport à la dérogation sélectionnée sur le régulateur central.

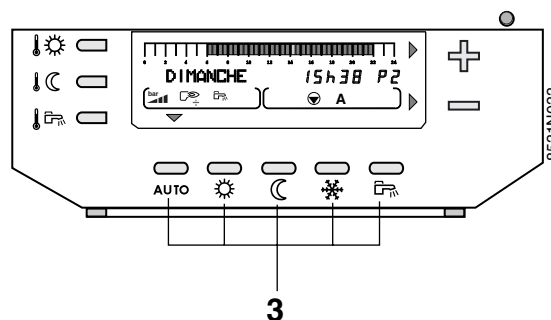

Touche **AUTO** = Mode "Automatique"

Permet le déroulement automatique des différents programmes chauffage (P1, P2, P3 ou P4) et eau chaude sanitaire pour chaque jour de la semaine. Si une dérogation est active sur une commande à distance, le message "VOIR CAD" s'affiche signalant la dérogation.

Dans ce cas, un appui de 5 secondes sur la touche **AUTO** permet de forcer le mode AUTO sur les deux circuits de chauffage existants.

- Pour sélectionner le programme pour chaque circuit (A ou B), se reporter au chapitre 5.

Touche ☀ = Mode forcé température "confort"

Permet le fonctionnement en mode "confort" quel que soit le programme chauffage.

● Un **appui bref** provoque une dérogation temporaire au programme jusqu'à 24h00 du jour courant. Si le mode "confort temporaire" est actif, une **flèche clignote** au-dessus de la touche ☀.

● En **appuyant sur la touche ☀ pendant plus de 5 secondes**, la dérogation "confort" est valable pour une durée illimitée. Lorsque le mode "confort permanent" est activé, une **flèche fixe** apparaît au-dessus de la touche ☀.

● Pour **annuler** cette dérogation, appuyer sur la touche **AUTO**.

● Si un des circuits est dans un mode de dérogation différent de celui des autres, le message "VOIR CAD" s'affiche signalant la dérogation.

● Pour annuler "VOIR CAD", appuyer 5 secondes sur la touche **AUTO**.

Touche ☾ = Mode forcé température "réduite"

Permet le fonctionnement en mode réduit quel que soit le programme chauffage :

● Un **appui bref** provoque une dérogation temporaire au programme jusqu'à 24h00 du jour courant. Lorsque la fonction "réduit temporaire" est activée, une **flèche clignote** au-dessus de la touche ☾.

● En **appuyant sur la touche ☾ plus de 5 secondes**,



la dérogation est valable pour une durée illimitée. Lorsque la fonction "réduit permanent" est activée, une **flèche fixe** apparaît au-dessus de la touche ☾.

● Pour annuler cette dérogation, appuyer sur **AUTO**.

● Si un circuit est dans un mode de dérogation différent de celui des autres, le message "VOIR CAD" s'affiche pour ce circuit, signalant la dérogation.

Touche = Mode forcé "réchauffage ballon autorisé"

Autorise le réchauffage du ballon quel que soit le programme ECS de l'horloge. Lorsque le ballon est en demande, le symbole  apparaît dans l'afficheur :

- Un **appui bref** provoque une dérogation temporaire au programme jusqu'à 24h00 du jour courant. Si ce mode est actif, **une flèche clignote** au-dessus de la touche .
- En **appuyant sur la touche plus de 5 secondes**, la dérogation est valable pour une durée illimitée. Lorsque cette fonction est sélectionnée, **une flèche fixe** apparaît au-dessus de la touche .

- Appuyer sur la touche  pour **annuler** cette dérogation.



- Dans le cas où le bouclage sanitaire est réalisé par la sortie auxiliaire, la pompe de bouclage est relancée par cette dérogation si le paramètre S.AUX est réglé sur BOUC.ECS.

Touche = Mode antigel

Le chauffage et la production d'eau chaude sanitaire sont à l'arrêt mais l'installation est surveillée et protégée contre le gel. La température de l'ambiance en mode "antigel" est pré-réglée à +6°C.

● Antigel immédiat pour N jours

- Appuyer sur la touche  : l'affichage indique "N JOUR ANTIGEL".



- Régler le nombre de jours (jour courant = 1) par les touches  et  (jusqu'à 99 jours).



- Le mode antigel devient actif en appuyant la touche **AUTO** ou après 2 minutes et **une flèche fixe apparaît** au-dessus de la touche .



- Le mode antigel est annulé par la remise à zéro du nombre de jours antigel ou lorsque la durée spécifiée est écoulée.

● Antigel avec sélection de la date de démarrage

- Appuyer la touche .

- Régler par  et  le nombre de jours d'antigel (jusqu'à 99 jours ; jour courant = 1).

- Appuyer une deuxième fois la touche  et régler le **mois de début du mode antigel** à l'aide des touches  et .



- Appuyer une troisième fois la touche  et régler la **date de début du mode antigel** à l'aide des touches  et .

- La date de démarrage du mode antigel est enregistrée en appuyant la touche **AUTO** ou après 2 minutes et une flèche clignote au-dessus de la touche  jusqu'au jour pour lequel l'antigel a été programmé.

- Lorsque l'antigel est actif, la flèche devient fixe.

- Le mode antigel est annulé par la remise à zéro du nombre de jours antigel ou lorsque la durée spécifiée est écoulée.

● Antigel permanent

- Appuyer la touche  **pendant 5 secondes** : la dérogation antigel est valable pour une durée illimitée. Lorsque cette fonction est activée, une flèche fixe apparaît au-dessus de la touche .

- L'antigel sera annulé par le choix d'un autre mode de fonctionnement par les touches de sélection grises **3** (par exemple **AUTO**).

Remarques

- La protection antigel est assurée pour le ballon et pour chaque circuit chauffage quel que soit le réglage de la sonde d'ambiance correspondante. La température de l'ambiance en mode "antigel" est pré-réglée à +6°C. Cette valeur peut être modifiée si une sonde d'ambiance est raccordée (voir ANNEXE 1 Tableau de réglages "Utilisateur", paragraphe # REGLAGES, ligne ANTIGEL AMB. A ou B).

- L'antigel du ballon est automatiquement activé lorsque la température du ballon descend en-dessous de 4°C ; l'eau du ballon est alors réchauffée à 10°C.



- Le mode "antigel" permanent peut également être sélectionné par le module de télésurveillance vocal TELCOM 1 livré en option.

- Si un circuit est dans un mode de dérogation différent de celui des autres, le message "VOIR CAD" s'affiche signalant la dérogation.

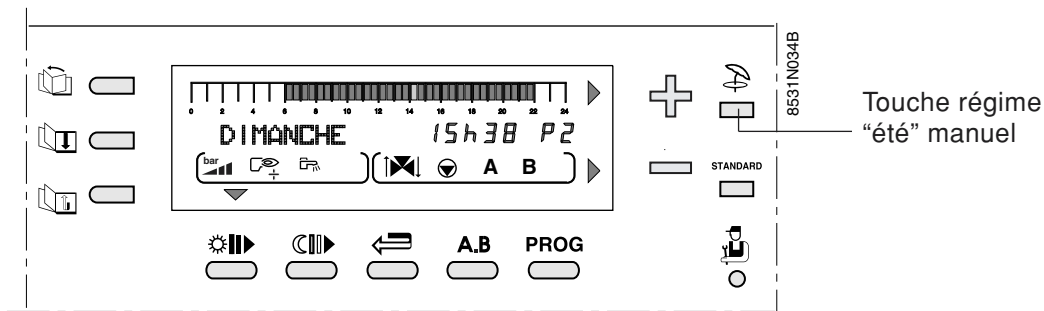
3.2 Régime ETE MANUEL - Touche (située sous le volet)



Le régime "été" permet la coupure du chauffage en été tout en permettant le réchauffage de l'eau chaude sanitaire.

- Pour activer cette fonction, appuyer sur la touche  (située sous le volet) **pendant 5 secondes**.
- Le symbole  apparaît dans l'afficheur, puis le symbole "E" s'affiche lorsque le mode "été" est pris en compte par le régulateur.
- Pour désactiver le régime "été" manuel appuyer à nouveau sur la touche  pendant 5 secondes.

Remarques

- Cette fonction est indépendante de la fonction "coupure automatique du chauffage" en été lorsque la température extérieure dépasse la température extérieure de "coupure de chauffage" - voir "Réglages utilisateurs" (TEMP. ETE/HIVER). Dans ce cas, seul le symbole "E" apparaît dans l'afficheur.
 - Pendant la coupure "été" les pompes sont remises en marche une fois par semaine pendant 1 minute, pour éviter leur gommage.
-

4. TEMPERATURES DE CONSIGNE CHAUFFAGE ET EAU CHAUDE SANITAIRE

Touches vertes

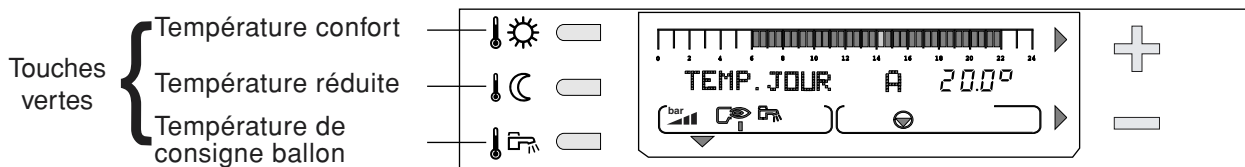

8531N035

Les températures de consigne chauffage

les températures pour les périodes "confort" (zone foncée dans la barre graphique) et pour les périodes "réduites" (zone claire dans la barre graphique) peuvent être réglées séparément pour chaque circuit A ou B (si ceux-ci sont raccordés) de la manière suivante :

- Sélectionner la température confort ☀ ou la température réduite 🌙 pour le circuit souhaité par appuis successifs sur la touche ☀ ou 🌙.

- Régler la température à l'aide des touches + et -.

Remarque : la barre graphique affiche le programme chauffage du jour courant pour le circuit affiché.

- **Fin du réglage** : après avoir effectué le réglage, l'affichage normal réapparaît après 2 minutes ou en appuyant sur la touche **AUTO**.

Température	Plage de réglage	Réglage d'usine
Confort ☀	5 à 30° C Réglage par pas de 0,5° C à l'aide de + et -	20° C
Réduite 🌙	5 à 30° C Réglage par pas de 0,5° C à l'aide de + et -	16° C

Température de consigne e.c.s.

- Sélectionner la température de l'eau chaude sanitaire (TEMP BALLON) à l'aide de la touche 🚰, puis régler la température moyenne de stockage de l'eau chaude sanitaire à l'aide des touches + et -.

- **Fin du réglage** : après avoir effectué le réglage, l'affichage normal réapparaît après 2 minutes ou en appuyant sur la touche **AUTO**.

Température	Plage de réglage	Réglage d'usine
Eau chaude sanitaire 🚰 (température moyenne de stockage)	10 à 80° C Réglage par pas de 5° C à l'aide de + et -	55° C

Remarque :

- la barre graphique affiche le programme de réchauffage de l'eau chaude sanitaire pour le jour courant.

- si aucune sonde d'eau chaude sanitaire n'est raccordée, l'action sur cette touche n'a aucun effet.

5. SELECTION D'UN PROGRAMME

● Programmes chauffage

Le régulateur DIEMATIC 3 intègre d'origine 4 programmes chauffage P1, P2, P3 et P4.

D'origine, le programme P1 est actif (livraison d'usine).

Les programmes P2, P3 et P4 peuvent être personnalisés.

Le choix d'un programme P1, P2, P3 ou P4 est particulièrement utile pour adapter le chauffage au mode de vie des occupants (congrés, travail en équipe...).

Pour sélectionner un programme P1, P2, P3 ou P4 pour les circuits A ou B :

- sélectionner le circuit à l'aide de la touche **A.B** : le nom du circuit apparaît dans l'afficheur
- sélectionner le programme P1, P2, P3 ou P4 à l'aide de la touche **PROG**.

La validation de la sélection effectuée est automatique.

- Le programme sélectionné se déroulera automatiquement si aucune dérogation n'a été sélectionnée à l'aide des touches ☀, ☾, ❄, ou après avoir appuyé sur la touche **AUTO**.

Pour personnaliser les programmes P2, P3 et/ou P4 voir chapitre 6.2.

Description des programmes

Programme	Périodes confort
P1	LU - DI : de 6h - 22h
P2 (réglage d'usine)	LU - DI : de 4h - 21h
P3 (réglage d'usine)	LU - VE : 5h - 8h , 16h - 22h SA, DI : 7h - 23h
P4 (réglage d'usine)	LU - VE : 6h - 8h , 11h - 13h30, 16h - 22h SA : 6h - 23h DI : 7h - 23h

Remarque : à l'aide des touches ☀ ou ☾, le programme chauffage du jour courant pour chaque circuit raccordé peut être visualisé sur la barre graphique.

● Programme ballon (Eau chaude sanitaire)

Le régulateur intègre d'origine un programme eau chaude sanitaire pré-réglé d'usine.

Pour enregistrer un programme ballon personnalisé, voir chapitre 6.2.

Programme ballon (réglage d'usine) :

JOUR	Chargement autorisé
Lu. à Di.	de 5h à 22h

Remarque : à l'aide de la touche ☀, le programme eau chaude sanitaire du jour courant peut être visualisé sur la barre graphique.

● Programme Auxiliaire (AUX)

Le régulateur intègre d'origine un programme du contact auxiliaire pré-réglé d'usine.

Pour enregistrer un programme personnalisé, voir chapitre 6.2.

Programme auxiliaire (réglage d'usine) :

JOUR	Fonctionnement autorisé
Lu. à Di.	de 6h à 22h

● Programme Standard





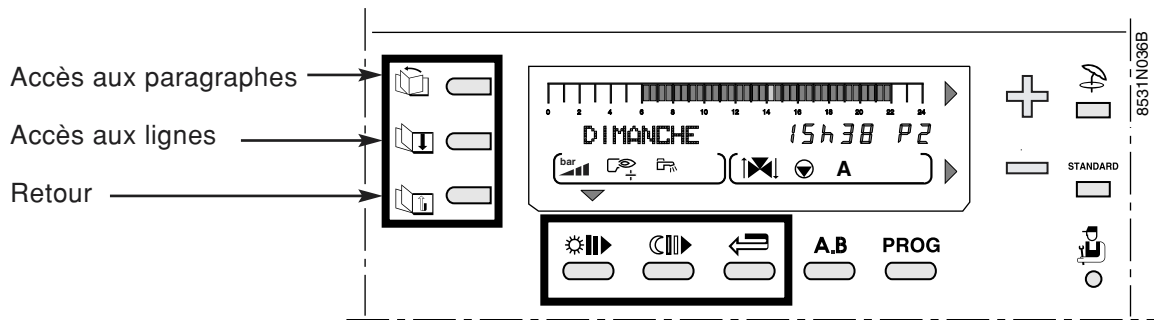

Le programme standard peut être sélectionné en appuyant sur la touche **STANDARD** pendant 5 secondes.

De ce fait, le programme P1 est activé pour les circuits **A** et **B** et les programmes P2, P3, P4, ballon et auxiliaire adaptés aux besoins personnels sont remplacés par les réglages d'usine décrits ci-dessus.



6. REGLAGES "UTILISATEURS" (Voir tableau chronologique en ANNEXE 1 ci-après)

6.1 Mesures - 6.2 Programmation - 6.3 Réglages divers - 6.4 Réglage de l'heure



Les touches d'accès aux réglages et mesures , ,  et les touches de programmation , , , situées sous le volet permettent la modification des programmes et le réglage de différents paramètres.

Les paramètres se présentent sous la forme de paragraphes possédant un titre précédé du symbole # et de lignes correspondant aux paramètres à régler :

- la touche  permet l'accès aux paragraphes
- la touche  permet de parcourir les lignes
- la touche  permet le retour à la ligne ou au paragraphe précédent.

La composition et l'ordre d'apparition des différents paragraphes sont donnés en ANNEXE 1 (niveau utilisateurs).

- # MESURES (voir également § 6.1)
- # PROG. (voir également § 6.2)
- # REGLAGES (voir également § 6.3)
- # HEURE . JOUR (voir également § 6.4)

Remarque : les différents réglages et la programmation restent mémorisés même après une coupure de courant.

6.1 Mesures

Le paragraphe "# MESURES" permet en fonction des sondes raccordées, la lecture des paramètres suivants (cf. liste en ANNEXE 1.)

- Température d'eau de la chaudière
- Température d'eau du circuit B (sonde de départ)
- Température d'eau du ballon
- Température d'eau du ballon tampon
- Température ambiante A
- Température ambiante B
- Température extérieure
- Température des fumées
- Température de retour
- Pression d'eau dans la chaudière
- Vitesse de rotation du ventilateur
- Puissance instantanée de la chaudière
- Courant d'ionisation
- Nombre de démarrages de la chaudière (NB IMPULS.)
- Nombre d'heures de fonctionnement du brûleur (FCT. BRUL.)

6.2 Programmation

Programmation d'usine.

Programme	périodes confort	Programme	périodes
P2	LU - DI : 4 - 21h	ballon	5h - 22h : chargement autorisé
P3	LU - VE : 5 - 8h, 16 - 22h SA, DI : 7h - 23h		
P4	LU - VE : 6 - 8h, 11 - 13h30, 16 - 22h SA. : 6h - 23h DI. : 7h - 23h	auxiliaire	6h - 22h : fonctionnement autorisé de l'appareil raccordé

Personnalisation d'un programme (P2, P3, P4, programme ballon ou programme auxiliaire).

● Inscrire dans les tableaux ci-contre (ou en **ANNEXE 2**) les programmes personnalisés, puis les enregistrer de la manière suivante :

● Ouvrir le volet d'accès aux touches de réglages et de programmation.

● appuyer sur la touche  pour sélectionner le paragraphe :

"# PROG. CIRC.A",
"# PROG. CIRC.B",
"# PROG. BALLON", ou
"# PROG. AUXIL." (voir la liste des paragraphes en **ANNEXE 1**).

● sélectionner les lignes successives à l'aide de 

Remarque : la programmation choisie pour la ligne "PROGTOUS JOURS" est automatiquement recopiée sur les autres lignes mais reste modifiable individuellement jour par jour.

● Ecrire les zones foncées à l'aide de la touche 

et les zones claires à l'aide de la touche  (1/2 heure par 1/2 heure).

- les **zones foncées**  correspondent aux périodes de chauffage "confort", de **chargement ballon autorisé** ou de fonctionnement autorisé.

- les **zones claires**  correspondent aux périodes de chauffage "réduit", de **chargement ballon non autorisé** ou de fonctionnement non autorisé.

● utiliser la touche  pour revenir en arrière en cas d'erreur.

● procéder de la même façon pour chaque circuit s'il y a lieu.

● fin de la programmation : appuyer sur **AUTO**. A défaut, le programme écrit précédemment sera automatiquement validé au bout de 2 minutes.

Remarque :

- la touche **STANDARD** appuyée pendant 5 s. active P1 pour les circuits **A** et **B** et permet de remplacer tous les programmes personnalisés par leur réglage d'usine (voir ci-dessus).

Programmes personnalisés

● PROG. CIRC.A

Jours	Périodes "confort"
LUNDI	
MARDI	
MERCREDI	
JEUDI	
VENDREDI	
SAMEDI	
DIMANCHE	

● PROG. CIRC.B

Jours	Périodes "confort"
LUNDI	
MARDI	
MERCREDI	
JEUDI	
VENDREDI	
SAMEDI	
DIMANCHE	

● PROG. BALLON (eau chaude sanitaire)

Jours	Période de chargement ballon autorisé
LUNDI	
MARDI	
MERCREDI	
JEUDI	
VENDREDI	
SAMEDI	
DIMANCHE	

● PROG. AUXIL. : contact auxiliaire

Jours	Période de fonctionnement autorisé
LUNDI	
MARDI	
MERCREDI	
JEUDI	
VENDREDI	
SAMEDI	
DIMANCHE	

6.3 Réglages divers

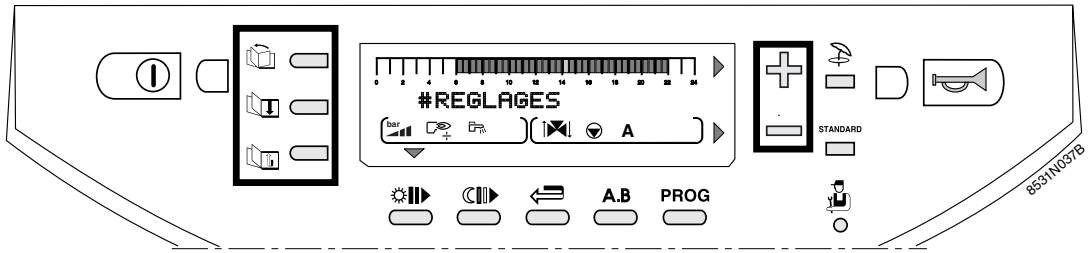

Utiliser la touche pour sélectionner le paragraphe "# REGLAGES" (voir tableau en ANNEXE 1) puis afficher le paramètre voulu à l'aide de la touche . Régler à l'aide des touches + et = les lignes ci-après :

- CONTRASTE
 - ECLAIRAGE
 - PERMUT
 - TEMP. ETE/HIVER
 - CALIBR. EXT.
- CALIBR. AMB. A
 - ANTIGEL AMB. A
 - CALIBR. AMB. B
 - ANTIGEL AMB. B

● TEMP ETE / HIVER

permet le réglage de la température extérieure (stabilisée) au-dessus de laquelle la fonction chauffage sera automatiquement coupée :

- la (ou les) pompe(s) de chauffage sont coupées

- le brûleur ne démarre que pour les besoins en eau chaude sanitaire.

- le symbole **E** apparaît dans l'afficheur.

Si on règle ce paramètre sur NON, le chauffage ne sera jamais coupé automatiquement.

● CALIBR. EXT : calibration sonde extérieure

permet de corriger la température affichée au tableau par rapport à la température extérieure réelle (notamment en cas de longueur de câble importante) .

Mesurer la température extérieure à l'aide d'un thermomètre, puis par + ou = régler la variation souhaitée de l'affichage.

exemple : t° extérieure réelle mesurée à l'aide d'un thermomètre = 10°C, t° affichée au tableau 11°C : régler CALIBRATION sur - 1 par =.

Remarque : la calibration ne prend effet qu'après quelques dizaines de secondes et l'affichage n'est corrigé qu'au bout de ce laps de temps.

● CALIBR. AMB. ... : calibration d'ambiance

- **avec sonde d'ambiance** : permet de corriger la température affichée au tableau par rapport à la température réelle de l'ambiance. Mesurer la température ambiante à l'aide d'un thermomètre, puis par + ou = régler la variation souhaitée de l'affichage.

exemple : t° ambiante mesurée = 20°C, t° affichée au tableau = 19°C : régler CALIBRATION sur + 1

Remarque : lorsqu'une commande à distance est raccordée, effectuer ce réglage 2 heures après la mise sous tension, lorsque la température ambiante est stabilisée.

● DECALAGE AMB. ... : décalage d'ambiance

- **sans sonde d'ambiance** : permet de régler un décalage d'ambiance. N'effectuer ce réglage qu'après stabilisation des températures.

exemple :

t° consigne = 20°C, t° mesurée = 19°C
régler DECAL. AMB. sur + 1.

● ANTIGEL AMB. ... : Antigel ambiance

permet de régler la température ambiante minimale maintenue en mode antigel pour chaque circuit. Cette température n'est contrôlée que si une sonde d'ambian-

ce est raccordée. Sans sonde d'ambiance, ce paramètre n'est pas affiché et la température de consigne est fixée à 6°C (non réglable).

6.4 Réglage de l'heure et de la date - Heure d'été

● Utiliser la touche pour sélectionner le paragraphe # HEURE-JOUR.

● Sélectionner chaque ligne désirée par la touche et régler la valeur affichée par les touches + et =

- | | | | |
|-----------|---------|---|--------------------------|
| ● HEURE | ● MOIS | } | Voir tableau en ANNEXE 1 |
| ● MINUTES | ● DATE | | |
| ● JOUR | ● ANNEE | | |

● **HEURE D'ETE** : Réglage possible **AUTO** ou **MANU** (d'usine : AUTO) : le régulateur est programmé à l'avance pour passer automatiquement à l'heure d'été le dernier dimanche de mars et à l'heure d'hiver le dernier dimanche d'octobre. En modifiant le réglage sur "manuel" (MANU) le changement automatique ne s'effectuera pas.

7. MESSAGES

L'affichage peut comporter les messages suivants, lors du fonctionnement normal de la chaudière :

MESSAGE	SIGNIFICATION DE L’AFFICHAGE	CONDUITE A TENIR
VOIR CAD	S’affiche lorsque l’on appuie sur la touche de sélection de mode de fonctionnement situé sur le tableau Diematic 3 de la chaudière alors qu’un mode de fonctionnement différent a été sélectionné sur la commande à distance	Si l’on souhaite forcer le mode AUTO sur toutes les commandes à distance, ceci peut être obtenu depuis Diematic 3 par un appui de 5 secondes sur la touche AUTO
REVISION	Indication de la nécessité d’un entretien de la chaudière.	Prendre contact avec le professionnel assurant la maintenance de la chaudière.
PURGE	Lors de la mise sous tension, et si la température du ballon est inférieure à 25° C, indique que la chaudière effectue un cycle de purge de l’échangeur sanitaire.	Attendre environ 20 secondes.
ATTENDRE 2 MN.	Le débit d’eau est insuffisant dans l’installation, le brûleur est coupé pendant 2 minutes.	Attendre 2 minutes. Vérifier votre installation

8. MESSAGES D'ALARME

En cas de dysfonctionnement l'affichage peut comporter les messages suivants. Contactez votre installateur.

MESSAGE	CAUSE PROBABLE	REMEDE
DEF.ALLUMAGE	Défaut d'allumage	Vérifier l'électrode d'allumage, son connecteur et son câble de liaison, remplacer si nécessaire
	Défaut d'ionisation	Vérifier la mise à la terre; vérifier le courant d'ionisation, si nécessaire rectifier le taux de CO ₂
	Vanne gaz défectueuse	Remplacer la vanne gaz
	Pas de gaz ou présence d'air dans la conduite	Mesurer la pression du gaz d'alimentation et purger le circuit gaz
DEFAUT CVI 8	Mauvais positionnement de l'électrode	Nettoyer l'électrode et vérifier son positionnement (écart des électrodes 3,5 mm)
	Cable d'allumage ou connecteur électrode défectueux	Vérifier la liaison, remplacer si nécessaire
	Défaut du coffret de sécurité	Réarmer le coffret de sécurité, le remplacer si nécessaire
DEFAUT CVI 9	Défaut d'impulsion électrique de la commande de la vanne gaz	Remplacer la vanne gaz
	Mauvais contact entre coffret de sécurité et vanne.	Vérifier si le coffret de sécurité est correctement emboîté sur la vanne Vérifier le contact électrique sur la vanne gaz
	Commande vanne gaz du coffret de sécurité défectueuse	Réarmer le coffret de sécurité, le remplacer si ce n'est pas possible
DEFAUT CVI 10-22	Défaut interne du coffret de sécurité	Réarmer le coffret de sécurité, le remplacer si ce n'est pas possible
DEF.COM.CVI	Défaut de communication entre Diematic et coffret de sécurité	Vérifier la liaison et les connexions entre Diematic et coffret de sécurité
DEF.MANOMETRE	Défaut du capteur de pression d'eau	Vérifier les contacts.
		Vérifier la liaison et les connecteurs, remplacer la sonde si nécessaire.
		Remplacer le capteur pression eau
DEF. S.AMB.A DEF. S.AMB.B DEF. S.DEP.B DEF. S.EXT DEF.S.B.TAMPON DEF.VENTILLO	Défaut de la sonde correspondante.	Vérifier la liaison et les connecteurs, remplacer la sonde si nécessaire. Pour effacer le message, couper momentanément l'alimentation électrique de la chaudière par l'interrupteur Marche/Arrêt et prévenir votre installateur. Il est néanmoins possible de fonctionner en mode manuel sur la partie de l'installation concernée. Voir les remarques ci-après
DEF. S.CHAUD	Sonde chaudière défectueuse	Vérifier la liaison et les connecteurs, remplacer la sonde si nécessaire
DEF. S.ECS	Sonde eau chaude sanitaire défectueuse	Vérifier la liaison et les connecteurs, remplacer la sonde si nécessaire
DEF. S.FUMEE	- Chaudières 15-25 kW : thermostat anti-refouleur défectueux. - Chaudières 35-50 kW : résistance électrique défectueuse.	Vérifier la liaison et les connecteurs. Remplacer la sonde (chaudières 15-25 kW) ou le circuit (chaudières 35-50 kW) si nécessaire.
DEF.S.RETOUR	Sonde retour défectueuse	Vérifier la liaison et les connecteurs, remplacer la sonde si nécessaire
FLAM.PARASI.	Détection d'une flamme parasite	Vérifier l'étanchéité du circuit gaz, vérifier l'écart de l'électrode d'allumage
		Vérifier que la surface du brûleur ne comporte pas de résidus de fibres.
MANQUE EAU	Pression dans l'installation < 0,5 bar	Rajouter de l'eau dans l'installation
PAS DE CONF.	La chaudière ne reconnaît pas ses caractéristiques	Contactez votre installateur
STB CHAUD.	Température départ > 97°C	Vérifier le STB et le câblage.
		Purger la chaudière, vérifier la pompe chaudière le circuit hydraulique de l'installation
STB FUMEE	Température des fumées > 105°C	Vérifier le turbulateur placé dans l'échangeur, le remplacer si nécessaire
SECT. FAIBLE	Tension du secteur < 172 V	Vérifier l'alimentation électrique. Si la tension est supérieure à 187 V, le message ne s'affiche plus.

Remarques

- DEF.MANOMETRE

Le manomètre est défectueux ; la chaudière est arrêtée. Pour débloquer le fonctionnement pendant 72 h, couper momentanément l'alimentation électrique de la chaudière.

- DEF.VENTILO

Le ventilateur du brûleur ne tourne pas. La chaudière ne satisfera plus aucune demande de chauffe.

- DEF. S.AMB.A et DEF. S.AMB.B

Fonctionnement automatique en configuration sans sonde d'ambiance.

- DEF. S.CHAUD

Le brûleur ne démarre plus.

- DEF. S.DEP.B

Le circuit concerné passe automatiquement en mode "Manuel", la pompe tourne et la vanne n'est plus alimentée. Celle-ci peut être manoeuvrée manuellement si nécessaire.

- DEF. S.ECS

Le réchauffage de l'eau chaude sanitaire n'est plus assuré en automatique. La température de charge du ballon est égale à la température de la chaudière.

- DEF. S.EXT

La chaudière régule sur la température MAX. CHAUDIERE. La régulation de la vanne 3 voies du circuit B (si présent) n'est plus assurée. Néanmoins la limitation à la température maximale est assurée et la vanne peut être manoeuvrée manuellement si nécessaire. Le réchauffage de l'E.C.S. reste assuré.

- DEF. S.FUMEE

La sonde de fumée est défectueuse. La chaudière est mise en sécurité.

- DEF.S.RETOUR

La modulation de la pompe chaudière ne fonctionne plus, elle tourne à pleine puissance. La production d'eau chaude sanitaire instantanée ne fonctionnera plus pour les appareils à double service.

- DEF.S.B.TAMPON

Le réchauffage du ballon tampon par la chaudière n'est plus assuré.

Remarque

Les 10 derniers défauts apparus sur l'afficheur de la DIEMATIC 3 sont mémorisés dans le paragraphe #HISTORIQUE D. (voir chapitre 12 du feuillet rose "Installateur").

9. MISE EN SERVICE OU REDEMARRAGE APRES UN ARRET PROLONGE



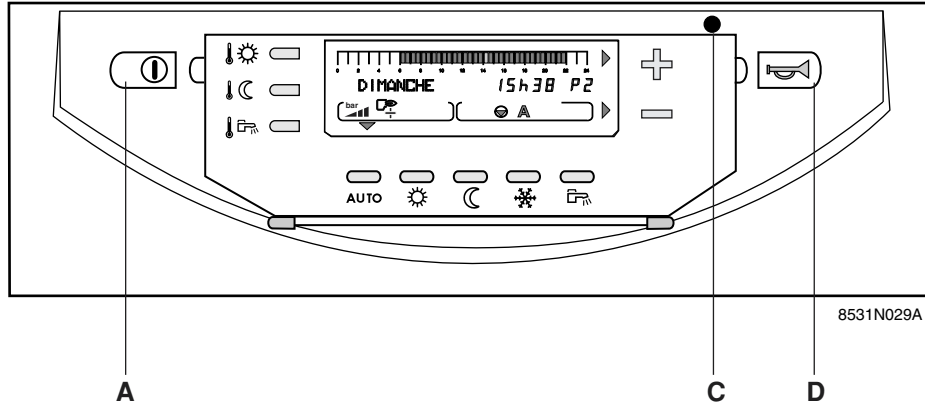

La première mise en service doit être effectuée par l'installateur.

Avant l'allumage de la chaudière, vérifier que l'installation est bien remplie d'eau.

Effectuer la mise en service dans l'ordre chronologique indiqué ci-après :



- Ouvrir les vannes d'isolement de départ et de retour.
- Mettre l'interrupteur marche/arrêt **A** en position marche .
- Vérifier la pression d'eau de l'installation, indiquée au niveau de l'afficheur du tableau de commande :

-  : trop de pression : > 2 bar
-  : pression correcte : 1-2 bar
-  : ajout d'eau conseillé : 0,5-1 bar
-  : pression trop faible : 0-0,5 bar

Pression minimale sur une installation froide = 2 segments.

Faire un appoint d'eau si nécessaire. Pour cela, consulter la notice technique et d'installation de la chaudière.

- Ouvrir le robinet d'arrivée gaz (livrable en option)
- enfoncer le levier, puis le tourner vers la gauche parallèlement à la tuyauterie.

- Une séquence de démarrage commence - le fonctionnement de la chaudière se déroule ensuite automatiquement.
L'afficheur indique le mode de fonctionnement de la chaudière.

Après un arrêt prolongé, jusqu'à 5 séquences de démarrage successives peuvent avoir lieu. Si la chaudière ne démarre pas, le module de commande du brûleur met la chaudière en sécurité. Le voyant rouge **C** est allumé.





Enfoncer le bouton de réarmement **D** : les séquences de démarrage se succèdent jusqu'à 5 fois si nécessaire.



Si la chaudière n'a pas démarré après plusieurs réarmements, veuillez vous adresser à votre installateur en lui indiquant le défaut constaté.

La chaudière fonctionne sur la base des réglages et programmes d'usine, qui peuvent être modifiés et adaptés individuellement.



10. REGLAGE DE LA PUISSANCE CHAUDIERE POUR LA MESURE DES EMISSIONS ET LE TEST DU THERMOSTAT DE SECURITE

Ouvrir le volet de la régulation.

- Appuyer simultanément les touches  et , puis utiliser les touches  et  pour passer de P_{max} à P_{reg} ou P_{min} :
 P_{max} : puissance maximale chaudière
 P_{reg} : puissance maximale réglée de la chaudière
 P_{min} : puissance minimale

- L'affichage indique, en alternance (toutes les 2 secondes) :
 - EMISSION MES.  : vitesse en tr/min du ventilateur
 - EMISSION MES.  : température chaudière
 - EMISSION MES.  : courant d'ionisation

● TEST-STB

Pour effectuer le **test du thermostat de sécurité**, appuyer simultanément les touches  et  pendant 5 secondes : l'affichage indique "TEST-STB".

11. VUES ECLATEES ET LISTE DES PIECES DE RECHANGE

Pièces de rechange

Ersatzteile

DIEMATIC 3

Remarque : pour commander une pièce de rechange, il est indispensable d'indiquer le numéro de code figurant dans la liste, en face du repère de la pièce désirée.
Anmerkung : bei Bestellung der Ersatzteile, ist es unbedingt nötig die Artikel-Nummer des gewünschten Ersatzteils anzugeben.

Tableau DIEMATIC 3 pour préparateur solaire Dietrisol QUADRODENS DIEMATIC 3-Schaltfeld zu Dietrisol QUADRODENS Solar-Warmwasser-Speicher

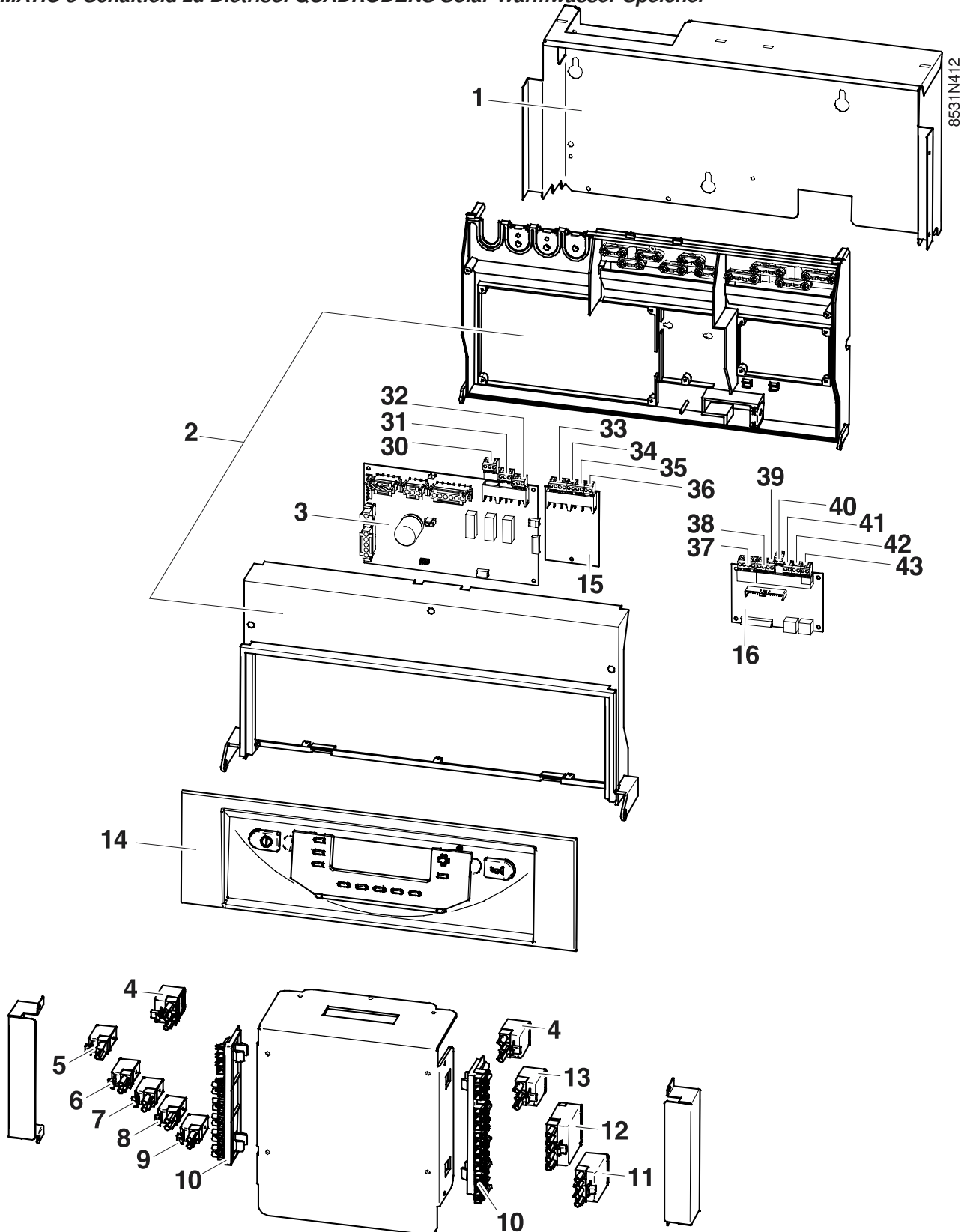

Faisceaux et connecteurs / Kabelbaum und Stecker

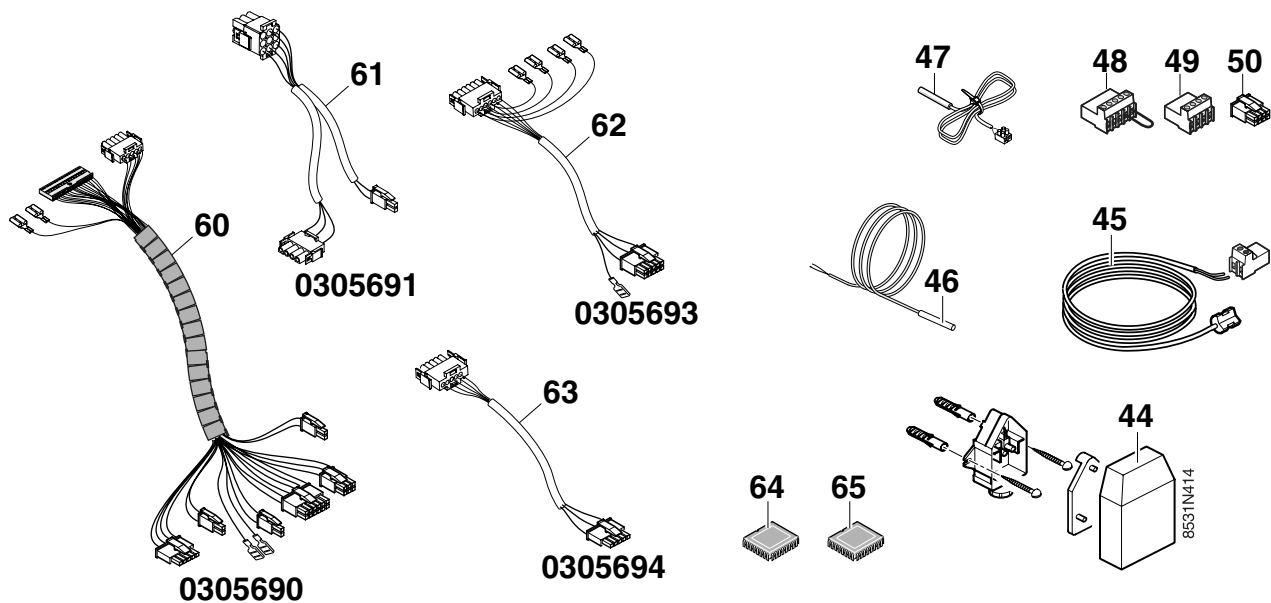

Volet de tableau de commande / Schaltfeldblende

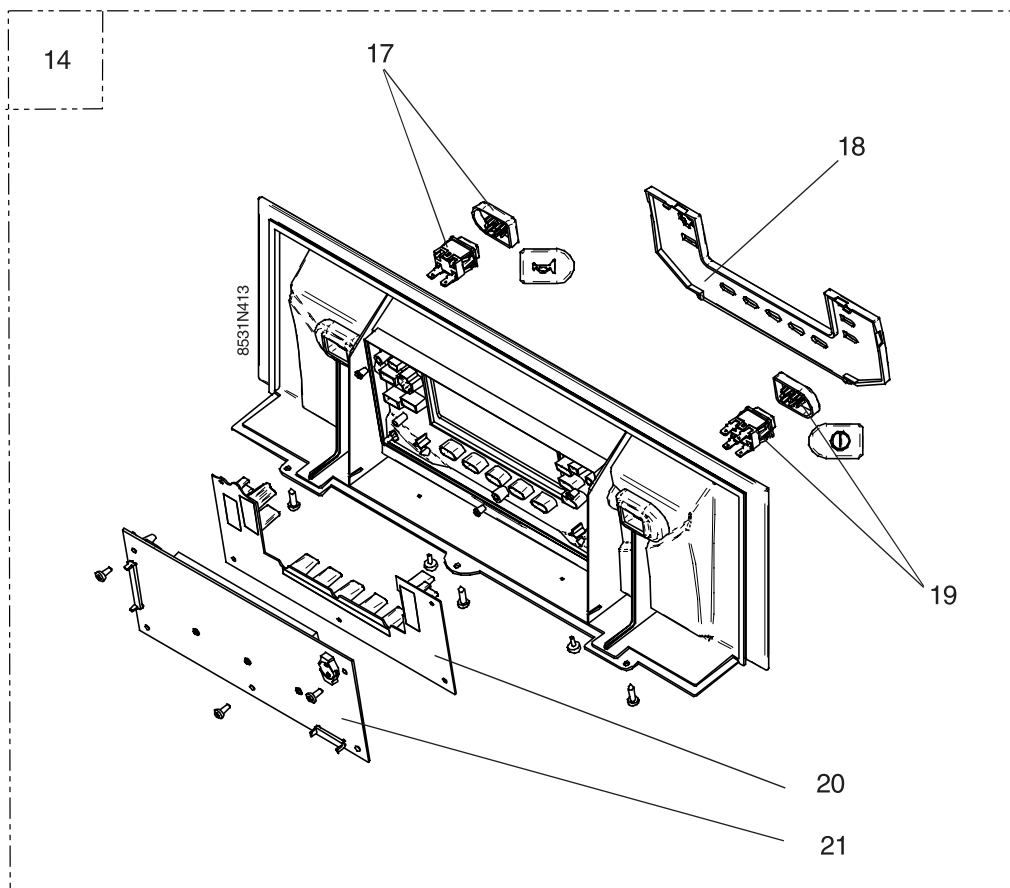









Rep. Ref.	Code n° Artikel Nr	DESIGNATION BEZEICHNUNG	Rep. Ref.	Code n° Artikel Nr	DESIGNATION BEZEICHNUNG
		Tableau DIEMATIC 3 pour QUADRODENS DIEMATIC 3-Schaltfeld zu QUADRODENS	42	8575-4916	Connecteur 2 plots sonde solaire (transparent) <i>Stecker 2 -polig Solarfühler (transparent)</i>
1	0305772	Tôle de fixation du tableau QUADRODENS <i>Einbaugehäuse - Schaltfeld QUADRODENS</i>	43	8575-4917	Connecteur 2 plots monté S. AUX. <i>Stecker 2 -polig zu S. AUX</i>
2	0302310	Carcasse tableau <i>Schaltfeldgehäuse</i>	44	95362450	Sonde extérieure AF 60 <i>Witterungsfühler AF 60</i>
3	8806-5531	Carte relais DOMO + 3 Test <i>Relaisplatine DOMO + 3 Test</i>	45	95362449	Sonde départ VF 60 <i>Vorlauffühler VF 60</i>
4	0287420	Connecteur 3 plots, noir (Alimentation) <i>Stecker 3 -polig, schwarz (Netzanschluss)</i>	46	95362448	Sonde ballon KVT 40 <i>Speicherfühler KVT 40</i>
5	0285050	Connecteur 2 plots, gris <i>Stecker 2 -polig, grau</i>	47	95365446	Sonde capteur solaire <i>Kollektorfühler</i>
6	0285052	Connecteur 2 plots, noir <i>Stecker 2 -polig, schwarz</i>	48	8575-4908	Connecteur 5 plots (noir) <i>Stecker 5 -polig Temp.-sicherung / HKPumpe (schwarz)</i>
7	0285064	Connecteur 2 plots, blanc <i>Stecker 2 -polig, weiß</i>	49	8575-4907	Connecteur 4 plots départ vanne (transparent) <i>Stecker 4 -polig Mischerantrieb (transparent)</i>
8	0285058	Connecteur 2 plots, rouge <i>Stecker 2 -polig, rot</i>	50	0302280	Connecteur ident. <i>Kodierstecker</i>
9	0285051	Connecteur 2 plots, vert <i>Stecker 2 -polig, grün</i>	60	0305690	Faisceau, sonde + connecteurs <i>Kabelbaum, Fühler mit Steckanschlüsse</i>
10	0285046	Barrette de fixation des connecteurs <i>Steckeranschlußleiste</i>	61	0305691	Faisceau, alimentation avec connecteurs <i>Kabelbaum, Netz mit Steckanschlüsse</i>
11	0285065	Connecteur 4 plots, noir <i>Stecker 4 -polig, schwarz</i>	62	0305693	Faisceau, chaudière / sonde <i>Kabelbaum, Kessel - Fühler</i>
12	0305689	Connecteur 5 plots, noir <i>Stecker 5 -polig, schwarz</i>	63	0305694	Faisceau, alimentation chaudière <i>Kabelbaum, Kessel - Netz</i>
13	0287421	Connecteur 3 plots, blanc <i>Buchseinteil 3 -polig, weiß</i>	64	8806-7009	EPROM 1 men. Diematic 3 QUADRO <i>EPROM 1 men. Diematic 3 QUADRO</i>
14	0295233	Volet tableau + accessoires <i>Schaltfeldblende mit Einbauteilen</i>	65	8806-7010	EPROM 1 men. DOMO 3 QUADRO <i>EPROM 1 men. DOMO 3 QUADRO</i>
15	8806-5537	Carte vanne FM 48 <i>Mischerplatine FM 48</i>			
16	8806-5532	Carte sonde <i>Fühlerplatine</i>			
		Volet Blende			
17	0295159	Interrupteur marche/alarme avec voyant <i>Entstörtaster mit Blende</i>			
18	0295161	Volet sérigraphié pour afficheur <i>Displaydeckel bedruckt</i>			
19	0295160	Interrupteur Marche/Arrêt avec voyant <i>Ein- / Ausschalter mit Blende</i>			
20	0302206	Coussin à clavier <i>Tastaturkissen</i>			
21	8806-5544	Carte UC AFF DOMO + 3 Test <i>Prozessorplatine</i>			
		Connecteur sur carte relais Stecker auf Relaisplatine			
30	8575-4905	Connecteur 3 plots - alimentation (marron) <i>Stecker 3 -polig Netzanschluss (rotbraun)</i>			
31	8575-4924	Connecteur 3 plots (jaune) <i>Stecker 3 -polig Externes Ventil (gelb)</i>			
32	8575-4926	Connecteur 3 plots (transparent) <i>Stecker 3 -polig (transparent)</i>			
		Connecteur sur carte vanne mélangeuse Stecker auf Mischerplatine			
33	8575-4923	Connecteur 4 plots (transparent) <i>Stecker 4 -polig (transparent)</i>			
34	8575-4906	Connecteur 2 plots S. EXT (blanc) <i>Stecker 2 -polig Witterungsfühler (weiß)</i>			
35	8575-4911	Connecteur 2 plots S.AMB A <i>Stecker 2 -polig Raum gerät A (schwarz)</i>			
36	8575-4918	Connecteur 2 plots S. CH <i>Stecker 2 -polig</i>			
		Connecteur pour carte sonde Stecker auf Fühleranschlußplatine			
37	8575-4923	Connecteur 4 plots (transparent) <i>Stecker 4 -polig (transparent)</i>			
38	8575-4906	Connecteur 2 plots S. EXT (blanc) <i>Stecker 2 -polig Witterungsfühler (weiß)</i>			
39	8575-4909	Connecteur 2 plots sonde ballon (bleu) <i>Stecker 2 -polig Warmwasserfühler (blau)</i>			
40	8575-4911	Connecteur 2 plots S.AMB A (orange) <i>Stecker 2 -polig Raum gerät A (orange)</i>			
41	8575-4912	Connecteur 2 plots S.AMB B (orange) <i>Stecker 2 -polig Raum gerät B (orange)</i>			

ANNEXE 1 - TABLEAU DES REGLAGES "UTILISATEUR"

- Voir les explications détaillées au chapitre 6.
 - Les paragraphes et lignes sont donnés dans leur ordre d'apparition.

Remarque : en fin d'intervention, les données sont mémorisées après 2 minutes ou en appuyant sur la touche **AUTO** .









APPUYER	AFFICHAGE	PARAMETRE REGLE	REGLAGE USINE
 puis 	# MESURES	Permet la lecture des valeurs ci-dessous	
	TEMP.CHAUDIERE	- Température d'eau de la chaudière	
	TEMP. DEPART B*	- Température d'eau du circuit B	
	TEMP. BALLON*	- Température d'eau du ballon ECS	
	TEMP. AMB. A*	- Température ambiante A	
	TEMP. AMB. B*	- Température ambiante B	
	TEMP.EXTERIEUR	- Température extérieure	
	TEMP. FUMÉES*	- Température des fumées	
	TEMP. TAMPON	- Température du ballon tampon	
	TEMP. RETOUR	- Température de retour	
	PRESSION(BAR)	- Affichage de la pression d'eau	
	V.VENT.(TR/MN)	- Affichage de la vitesse actuelle du ventilateur	
	PUISSANCE INST	- Affichage de la puissance actuelle de la chaudière	
	COURANT (uA)	- Affichage du courant d'ionisation actuel	
	NB IMPULS.	- Nombre de démarrages de la chaudière (non réinitialisable)	
	FCT. BRUL.	- Nombre d'heures de fonctionnement de chaudière (non réinitialisable)	
CTRL	- Informations réservées au technicien		
 puis 	# PROG CIRC.A*	Programme chauffage du circuit chaudière A s'il est raccordé	Cf.p13
	PROGTOUS JOURS P2	Programmer pour chaque ligne ci-contre ou les lignes choisies, les périodes "confort" à l'aide de la touche  ou les périodes à temp. réduite à l'aide de la touche  . Ces périodes s'inscrivent par 1/2 h sur la barre de programmation de l'afficheur. La programmation choisie pour la ligne "PROGTOUS JOURS" est automatiquement recopiée sur les autres lignes du programme puis modifiable individuellement jour par jour. En appuyant la touche STANDARD pendant 5 s., les programmes P2, P3, P4 , les programmes BALLON et AUXIL. sont effacés et remplacés par le réglage usine.	
	PROG LUNDI P2		
	PROG MARDI P2		
	PROG MERCREDI P2		
	PROG JEUDI P2		
	PROG VENDREDI P2		
	PROG SAMEDI P2		
	PROG DIMANCHE P2		
	PROGTOUS JOURS P3		
	PROG LUNDI P3		
	PROG MARDI P3		
	PROG MERCREDI P3		
	PROG JEUDI P3		
	PROG VENDREDI P3		
	PROG SAMEDI P3		
	PROG DIMANCHE P3		
	PROGTOUS JOURS P4		
	PROG LUNDI P4		
	PROG MARDI P4		
	PROG MERCREDI P4		
	PROG JEUDI P4		
PROG VENDREDI P4			
PROG SAMEDI P4			
PROG DIMANCHE P4			
 puis 	# PROG CIRC.B*	Programme chauffage du circuit vanne B s'il est raccordé	Cf.p13
		Lignes comme A	

* La ligne ou le paragraphe n'est affiché que pour les options, circuits ou sondes effectivement raccordés.

ANNEXE 1 - TABLEAU DES REGLAGES "UTILISATEUR" (suite)

- Voir les explications détaillées au chapitre 6.
- Les paragraphes et lignes sont donnés dans leur ordre d'apparition.

Remarque : en fin d'intervention, les données sont mémorisées après 2 minutes ou en appuyant sur la touche **AUTO** .

APPUYER	AFFICHAGE	PARAMETRE REGLE	REGLAGE USINE
 puis 	# PROG BALLON*	Programmation du ballon (si la sonde ECS est raccordée)	5h - 22h
	PROGTOUS JOURS	Programmer pour chaque ligne ci-contre ou les lignes choisies, les périodes de charge autorisée par  ou les périodes de charge ballon non autorisée par  . Ces périodes s'inscrivent par 1/2 h sur la barre de programmation de l'afficheur. La programmation choisie pour la ligne "PROGTOUS JOURS" est automatiquement recopiée sur les autres lignes du programme puis modifiable individuellement jour par jour. En appuyant la touche STANDARD pendant 5 s., les programmes P2, P3, P4 , les programmes BALLON et AUXIL. sont effacés et remplacés par le réglage usine.	Cf.p13
	PROG LUNDI		
	PROG MARDI		
	PROG MERCREDI		
	PROG JEUDI		
	PROG VENDREDI		
	PROG SAMEDI		
PROG DIMANCHE			
 puis 	# PROG AUXIL	Programmation du contact auxiliaire (ex : pompe de bouclage ECS)	6h - 22h
	PROGTOUS JOURS	Programmer pour chaque ligne ci-contre ou les lignes choisies, les périodes de fonctionnement de l'appareil raccordé à l'aide de la touche  et les périodes de non fonctionnement à l'aide de la touche  . Ces périodes s'inscrivent par 1/2 h sur la barre de programmation de l'afficheur. La programmation choisie pour la ligne "PROGTOUS JOURS" est automatiquement recopiée sur les autres lignes puis modifiable individuellement jour par jour. En appuyant la touche STANDARD pendant 5 s., les programmes P2, P3, P4 les programmes BALLON et AUXIL. sont effacés et remplacés par le réglage usine.	Cf.p13
	PROG LUNDI		
	PROG MARDI		
	PROG MERCREDI		
	PROG JEUDI		
	PROG VENDREDI		
	PROG SAMEDI		
PROG DIMANCHE			

* La ligne ou le paragraphe n'est affiché que pour les options, circuits ou sondes effectivement raccordés.

ANNEXE 1 - TABLEAU DES REGLAGES "UTILISATEUR" (suite)

- Voir les explications détaillées au chapitre 6.
- Les paragraphes et lignes sont donnés dans leur ordre d'apparition.

Remarque : en fin d'intervention, les données sont mémorisées après 2 minutes ou en appuyant sur la touche **AUTO** .

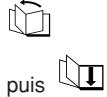
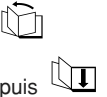
APPUYER	AFFICHAGE	PARAMETRE REGLE	REGLAGE USINE	PLAGE DE REGLAGE	REGLAGE CLIENT
	# REGLAGES	Les paramètres suivants peuvent être réglés par les touches + et -			
	CONTRASTE AFF.	- permet le réglage du contraste de l'afficheur par les touches + et -.			
	ECLAIRAGE : OUI ECO NON	- L'éclairage est assuré si le programme affiché est en période confort. - L'éclairage est assuré en cas d'appui sur une touche du clavier pendant 2 minutes. - L'afficheur n'est jamais éclairé.	OUI	OUI, ECO ou NON	
	ETE/HIVER	- Température extérieure de non-chauffage	22°C	15 à 30°C, NON	
	CALIBR. EXT	- Calibration de la sonde extérieure	0,0	-5,0 à +5,0 K	
	CALIBR. AMB. A*	- Calibration de l'ambiance du circuit A.	0,0	-5,0 à +5,0 K	
	DECALAGE AMB.A B	- Décalage de l'ambiance du circuit A - Décalage de l'ambiance du circuit B			
	ANTIGEL. AMB. A*	- Température ambiante d'activation de l'antigel	6°C	0,5 à 20°C	
	CALIBR. AMB. B*	comme pour le circuit A	0,0	-5,0 à 5,0 K	
	ANTIGEL. AMB. B*	comme pour le circuit A	6°C	0,5 à 20°C	
	# HEURE.JOUR	Réglages de l'horloge			
	HEURES	- des heures par + et -			
	MINUTES	- des minutes par + et -			
	JOUR	- du jour par + et -			
	MOIS	- permet si nécessaire de régler le mois			
	DATE	la date			
	ANNÉE	et l'année par + et -			
HEURE ETE :	- Lorsque ce paramètre est sur AUTO, l'heure est automatiquement avancée d'une heure le dernier dimanche de mars et reculée d'une heure le dernier dimanche d'octobre pour tenir compte de l'heure d'été. Cette fonction peut être supprimée en réglant sur "MANU" à l'aide des touches + et -.	AUTO	AUTO ou MANU		

* La ligne ou le paragraphe n'est affiché que pour les options, circuits ou sondes effectivement raccordés.

Remarque : nous déconseillons à l'utilisateur de modifier les "Réglages Installateur" et de toucher au mode "TESTS" mentionnés dans la notice de raccordement et d'installation.

ANNEXE 2 : TABLEAUX DES PROGRAMMES

● PROGRAMMES CHAUFFAGE

P1 : sélectionné pour circuit :

JOUR	Périodes "confort"
Lu. à Di.	6h à 22h

P2 (réglage d'usine) : sélectionné pour circuit :

JOUR	Périodes "confort"
Lu. à Di.	4h à 21h

P3 (réglage d'usine): sélectionné pour circuit :

JOUR	Périodes "confort"
Lu. à Ve.	5h à 8h , 16h à 22h
Sa., Di.	7h à 23h

P4 (réglage d'usine) sélectionné pour circuit :

JOUR	Périodes "confort"
Lu. à Ve.	6h à 8h, 11h à 13h30, 16h à 22h
Sa.	6h à 23h
Di.	7h à 23h

Programme ballon (réglage d'usine) :

JOUR	Chargement autorisé
Lu. à Di.	5h à 22h

Programme auxiliaire (réglage d'usine) :

JOUR	Fonctionnement autorisé
Lu. à Di.	6h à 22h

● PROGRAMMES "STANDARD"

La touche **STANDARD** appuyée pendant 5 secondes active P1 pour les circuits **A** et **B** et permet de remplacer tous les programmes personnalisés par leur réglage d'usine rappelés ci-dessus.

● PROGRAMMES PERSONNALISES

PROG. CIRC A

Jours	Périodes "confort"		
	P2	P3	P4
LUNDI			
MARDI			
MERCREDI			
JEUDI			
VENDREDI			
SAMEDI			
DIMANCHE			

PROG. CIRC B

Jours	Périodes "confort"		
	P2	P3	P4
LUNDI			
MARDI			
MERCREDI			
JEUDI			
VENDREDI			
SAMEDI			
DIMANCHE			

PROG. BALLON : eau chaude sanitaire

Jours	Période de chargement ballon autorisé
LUNDI	
MARDI	
MERCREDI	
JEUDI	
VENDREDI	
SAMEDI	
DIMANCHE	

PROG AUXIL. : contact auxiliaire

Jours	Période de fonctionnement autorisé
LUNDI	
MARDI	
MERCREDI	
JEUDI	
VENDREDI	
SAMEDI	
DIMANCHE	



DE DIETRICH HEIZTECHNIK • Rheiner Strasse 151 • D-48282 EMSDETTEN
www.dedietrich.com • info@dedietrich.de

Verkaufsbüro Emsdetten : Tel. 0 25 72 / 23-179
Fax 0 25 72 / 23-451
Regionalverkaufsbüro Berlin : Tel. 030 / 5 65 01-391
Fax 030 / 5 65 01-465

Verkaufsbüro Neunkirchen : Tel. 0 68 21 / 98 05-0
Fax 0 68 21 / 98 05-31
Regionalverkaufsbüro Erding : Tel. 0 81 22 / 9 93 38-0
Fax 0 81 22 / 9 93 38-19

DE DIETRICH • SPINOFF - CENTER Romeinsestraat 10 • B-3001 LEUVEN / LOUVAIN • Tél. : 016 39 56 40
Fax : 016 39 56 49 • www.dedietrich.com

DE DIETRICH HEIZTECHNIK • Am Concorde Park 1 - B 4 / 28 • A-2320 SCHWECHAT / WIEN • Tél. : 01 / 706 40 60-0
Fax : 01 / 706 40 60-99 • www.dedietrich.com • office@dedietrich.at

Pour le LUXEMBOURG : les produits sont commercialisés par la société NEUBERG
NEUBERG SA • 39 rue Jacques Stas • L - 2010 LUXEMBOURG • Tél. : 02 401 401
Fax : 02 402 120 • www.dedietrich.com

Pour la SUISSE : les produits sont commercialisés par la société VESCAL
VESCAL SA • Systèmes de chauffage - Z.I de la Veyre, St-Légier 1800 VEVEY 1
Tél. : 021 943 02 22 • Fax : 021 943 02 33 • www.chauffer.ch

DE DIETRICH THERMIQUE S.A.S. au capital de 21 686 370 € • BP 30 • 57, rue de la Gare • F-67580 MERTZWILLER
Tél. : (+33) 03 88 80 27 00 • Fax : (+33) 03 88 80 27 99
www.dedietrich.com • N° IRC : 347 555 559 RCS STRASBOURG

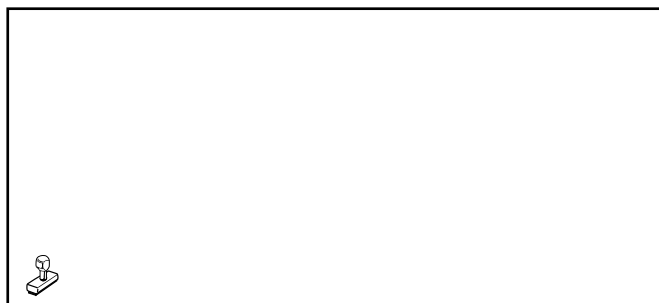
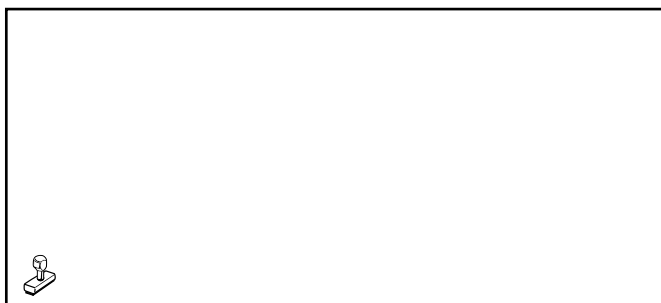

AD001S

La société DE DIETRICH THERMIQUE, ayant le souci de la qualité de ses produits, cherche en permanence à les améliorer.
Elle se réserve donc le droit, à tout moment de modifier les caractéristiques indiquées dans ce document.

MONTAGE, RACCORDEMENTS ELECTRIQUES, REGLAGES INSTALLATEUR

Tableau de commande DIEMATIC 3 pour préparateur solaire Dietrisol QUADRODENS

SOMMAIRE

11. MONTAGE	m2
11.1 Montage de la sonde extérieure	m2
11.2 Montage des options	m2
12. RACCORDEMENTS ELECTRIQUES	m3
13. RÉGLAGES "INSTALLATEUR"	m6
13.1 Réglages	m6
13.2 Tableau des réglages installateur	m7
13.3 Explications des réglages "installateur"	m9
14. CONTROLE DES PARAMETRES ET DES ENTREES/SORTIES (mode TESTS)	m11
TABLEAU : MODE TESTS	m12

11. MONTAGE

11.1 Montage de la sonde extérieure

La sonde extérieure se monte sur la façade extérieure correspondant à la zone chauffée. Elle doit être aisément accessible.

H : hauteur habitée à contrôler par la sonde

● : emplacement conseillé sur un angle

○ : emplacement possible (en cas de difficultés)

Z : zone habitée à contrôler par la sonde

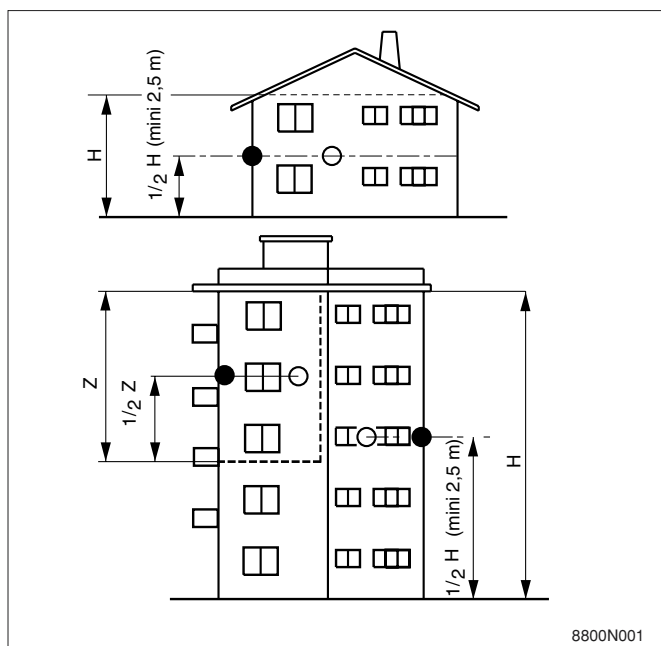

La sonde doit être placée en pleine façade extérieure de façon à être sous l'influence directe des variations météorologiques, sans toutefois être sous l'influence directe des rayonnements solaires.

Emplacements déconseillés :

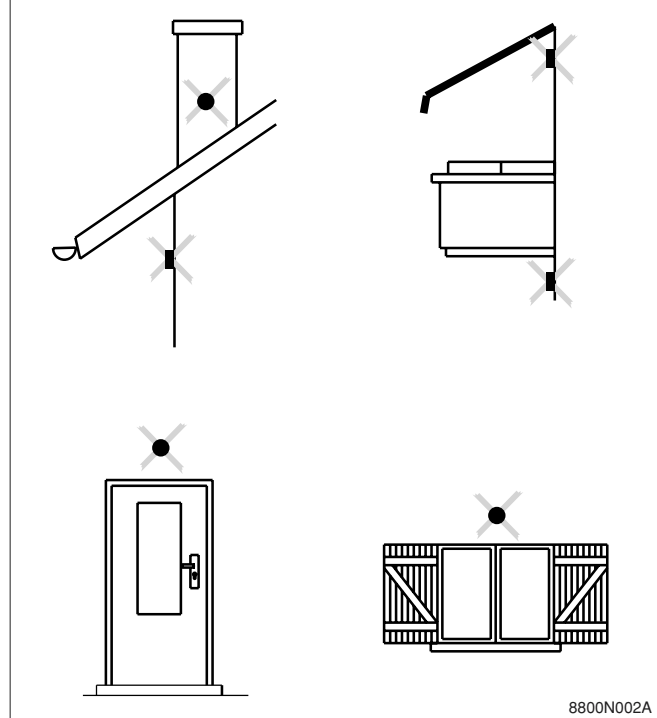

Mise en place :

La sonde extérieure se fixe sur le mur extérieur à l'aide des accessoires livrés : 2 vis à bois CB Ø 4 + chevilles.

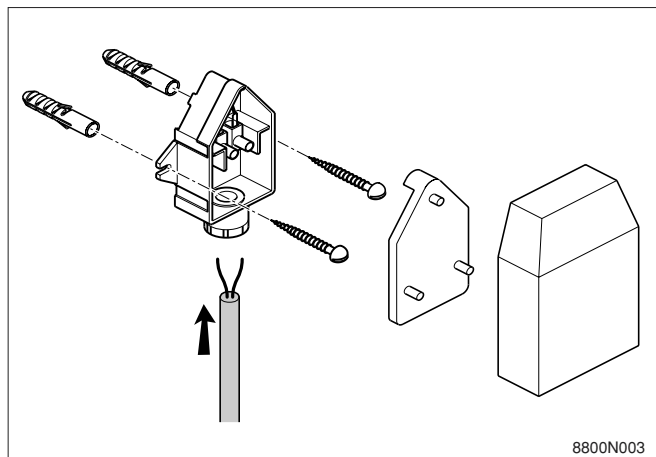

11.2 Montage des options

Se reporter à la notice livrée avec l'option.

12. RACCORDEMENTS ELECTRIQUES



Les raccordements électriques doivent être effectués par un professionnel qualifié. Le câblage électrique ayant été soigneusement contrôlé en usine, les connexions intérieures du tableau de commande ne doivent en aucun cas être modifiées.

Les raccordements électriques sont à effectuer en respectant les indications portées sur les schémas électriques livrés avec l'appareil et les directives données dans la notice.

Le raccordement électrique doit être conforme aux normes en vigueur. L'appareil doit être alimenté par un circuit comportant un interrupteur omnipolaire à distance d'ouverture ≥ 3 mm. La mise à la terre doit être conforme à la norme NF C 15 100.

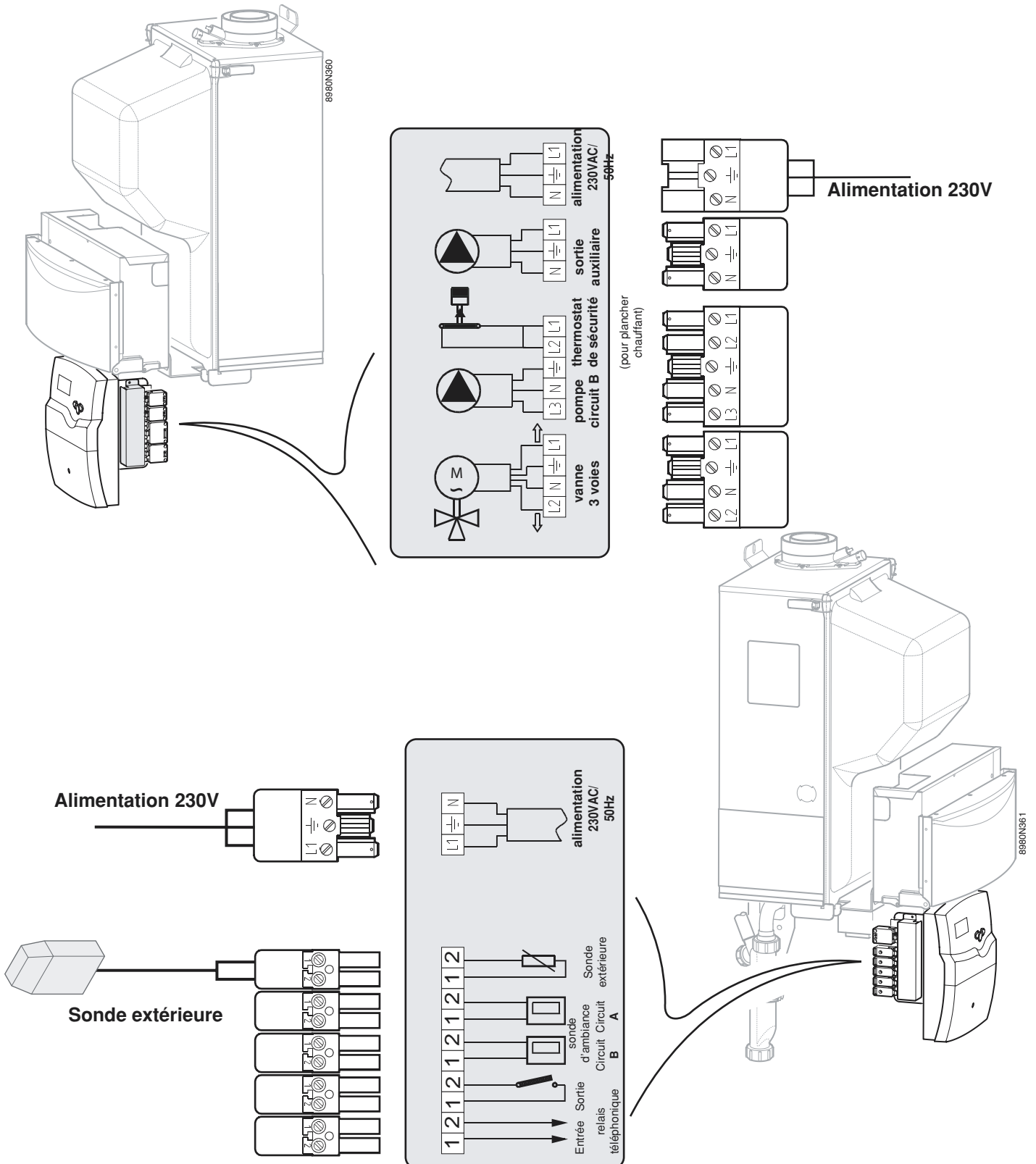

13. RÉGLAGES "INSTALLATEUR"

Les réglages ci-après concernent diverses fonctions, ainsi que la configuration de l'installation. Ils ne peuvent être modifiés que par un professionnel.



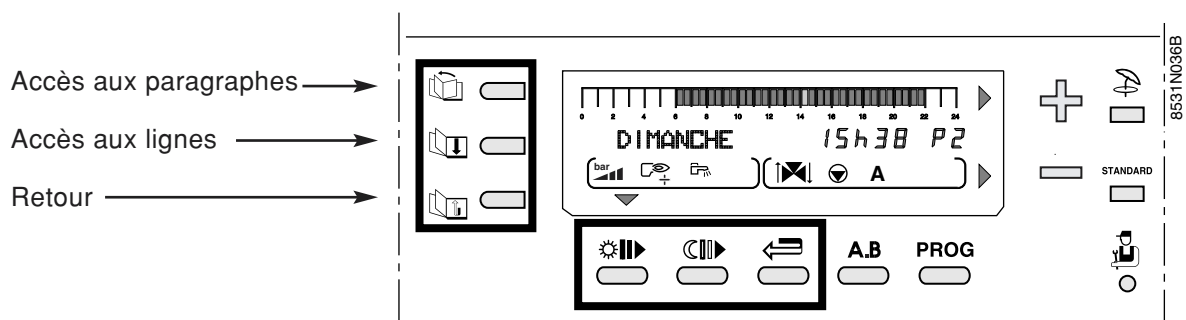

Remarque : les différents paramètres et réglages restent mémorisés même après une coupure de courant.



13.1 Réglages

Les différents paramètres réglables sont donnés dans leur ordre d'apparition dans le "tableau des REGLAGES INSTALLATEUR" ci-après.

Accès aux réglages



- Ouvrir le volet entourant l'afficheur.
- Appuyer durant 5 secondes sur la touche installateur  à l'aide d'un tournevis ou d'une pointe de crayon.
- Utiliser la touche  pour sélectionner le paragraphe désiré et  pour sélectionner la ligne.
- Modifier le paramètre de chaque ligne à l'aide des touches  et .
- En fin d'intervention, les données sont mémorisées après 2 minutes ou en fermant le volet.

Remarque : il est possible de rétablir les réglages d'usine des paramètres (niveau utilisateur et installateur) sans modifier les programmes horaires en appuyant simultanément les touches  et **STANDARD** ; le régulateur affichera "RESET PARAM" pendant 10 secondes. Cette fonction n'affecte ni les compteurs horaires, ni les compteurs d'impulsion.

13.2 Tableau des réglages installateur

- Voir les explications au chapitre ci-après.
 - Les paragraphes et lignes sont données dans leur ordre d'apparition.

Remarque : en fin d'intervention, les données sont mémorisées après 2 minutes ou en fermant le volet.

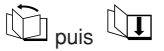
APPUYER	AFFICHAGE	PARAMETRE REGLE	REGLAGE USINE	PLAGE DE REGLAGE	REGLAGE CLIENT
	# LANGUE	Choix de la langue	FRANÇAIS	DEUTSCH ...**	
	# TEMP LIMITES	Réglage des températures limites			
	MAX.CHAUD.	Réglage de la température maximale de fonctionnement de la chaudière. Cette valeur correspond également à la consigne de la chaudière en cas de production d'eau chaude sanitaire.	80°C	50 à 85°C	
	MIN.CHAUD.	Réglage de la température minimale de fonctionnement de la chaudière.	10°C	10 à 50°C	
	TPC J :	Température de pied de courbe de chauffe en mode jour (circuit A)	NON	NON, 20 à 85°C	
	TPC N :	Température de pied de courbe de chauffe en mode nuit (circuit A)	NON	NON, 20 à 85°C	
	MAX. CIRC. A*	Réglage de la température maximale de départ A	75°C	20 à 85°C	
	SEC.CHAP.A *	Séchage de la chape circuit A	NON	NON, 20 à 55°C	
	MAX. CIRC. B*	Réglage de la température maximale de départ circuit B (vanne 3 voies B)	50°C	20 à 95°C	
	SEC.CHAP.B *	Séchage de la chape circuit B	NON	NON, 20 à 55°C	
	MIN. CIRC. B*	Réglage de la température minimale de départ B (vanne 3 voies B) activée par l'antigel de l'installation	20°C	10 à 30°C	
	HORS GEL EXT.	Réglage de la température extérieure activant la fonction antigel de l'installation	+ 3°C	-8 à + 10°C	
	P. MAX CHAUF (%)	Puissance maximale chaudière en %	75% (100% pour chaud. 35-50 kW)	0-100%	
	P.MAX ECS (%)	Réglage de la puissance maximale en ecs	100%	19-100%	
	MIN. VENT. (%)	Puissance minimale chaudière en %	19%	19-60%	
	xxKW P.DEM.%	Réglage de la puissance de démarrage	***	30 - 80%	
	# PARAM. INSTAL.	Réglage des paramètres spécifiques à l'installation			
	INERTIE BATI	Caractérisation de l'inertie du bâtiment	3 (22h)	0 (10h) à 10 (50h)	
	PENTE CIRC A*	Réglage de la pente du circuit direct	1,5	0 à 4	
	INFL.S.AMB. A*	Réglage de l'influence de la sonde d'ambiance A	3	0 à 10	
	CIRC.A : CHAUF. ABSENT	Utilisation du circuit direct en circuit chauffage Aucune donnée relative au circuit A n'est affichée (consigne, programme horaire, pente ...)	CHAUF.	CHAUF. ABSENT	
	PENTE CIRC B*	Réglage de la pente du circuit vanne B	0,7	0 à 4	
	INFL.S.AMB. B*	Réglage de l'influence de la sonde d'ambiance B	3	0 à 10	
	CIRC.B CHAUF.	Utilisation du circuit en circuit chauffage avec vanne	CHAUF.	CHAUF.	
	S.AUX : POMPE A	Utilisation de la sortie auxiliaire pour la commande de la pompe du circuit A.	POMPE A	POMPE A	
	THERM	Raccordement d'un thermostat e.c.s sur l'entrée télécommande téléphonique entre 1 et 2.		THERM	
	BOUC. ECS	Utilisation de la sortie auxiliaire pour la commande de la pompe de bouclage sanitaire.		BOUC. ECS	
	PROGRAM	Utilisation de la sortie auxiliaire en sortie programmable indépendante.		PROGRAM	
	S.TEL : D.SONDES	Le contact entre les bornes 3 et 4 du bornier téléphonique de la Diematic est fermé lorsqu'un défaut apparaît sur une sonde	D.SONDES	D.SONDES	
	REVISION	Le contact entre les bornes 3 et 4 du bornier téléphonique de la Diematic se ferme lorsque la date programmée pour l'entretien est atteinte.		REVISION	
	D.S. + REV	Le contact entre les bornes 3 et 4 se ferme pour l'une ou l'autre raison ci-dessus (D.SONDES ou REVISION)		D.S. + REV.	

* Cette ligne ne s'affiche que pour les options, circuits ou sondes effectivement raccordés.



** FRANÇAIS, DEUTSCH, ENGLISH, POLSKI, ITALIANO, ESPAÑOL, NEDERLANDS.

*** 15 kW : 64%, 18 kW : 60%, 25 kW : 61%, 35 kW : 40%, 50 kW : 42%

13.2 Tableau des réglages installateur (suite)

- Voir les explications au chapitre ci-après.
 - Les paragraphes et lignes sont données dans leur ordre d'apparition.

Remarque : en fin d'intervention, les données sont mémorisées après 2 minutes ou en en fermant le volet.

APPUYER	AFFICHAGE	PARAMETRE REGLE	REGLAGE USINE	PLAGE DE REGLAGE	REGLAGE CLIENT
	CTC.TEL : OUVRE FERME	Entrée téléphone active si le contact est ouvert. Entrée téléphone active si le contact est fermé. Dans les deux cas, uniquement si le mode E.TEL est différent de ANTIGEL.	FERME	OUVRE FERME	
	E. TEL. : ANTIGEL BT ECS+C BTP CHAUD BT ECS THERM A	Rôle de l'entrée "Relais téléphonique" 📞 Commande de la mise en antigel de la chaudière Ballon tampon affecté au chauffage et à l'eau chaude sanitaire. Quand l'entrée téléphonique est active, la chaudière n'assure plus les demandes de chauffe (brûleur et pompe chaudière restent coupés). Ballon tampon affecté au chauffage seul. Quand l'entrée téléphonique est active, la chaudière n'assure plus les demandes de chauffe pour les circuits de chauffage. Seule l'eau chaude sanitaire sera réchauffée par la chaudière. Ballon tampon affecté à l'eau chaude sanitaire seule. Quand l'entrée téléphonique est active, la chaudière n'assure plus la production d'eau chaude sanitaire mais maintient le réchauffage des circuits secondaires. Remarque : dans ces 3 cas, utilisés lors de l'emploi de ballons tampons, les circuits chauffage du secondaire continuent à fonctionner normalement. A utiliser en cas de raccordement d'un thermostat d'ambiance. Lorsque l'entrée téléphonique est active, le chauffage du circuit A est coupé.	ANTIGEL	ANTIGEL BT ECS+C BTP CHAUD BT ECS THERM A	
	NUIT : ABAIS ARRET	La température de réduit est maintenue La température de réduit n'est maintenue qu'en cas d'activation de l'antigel extérieur, sinon la chaudière est arrêtée	NUIT : ABAIS.	NUIT : ABAIS. ou NUIT : ARRET	
	POMPE V.	Choix du type de modulation pompe/circulateur chauffage	AUTO	AUTO, MINI 50%, MAXI	
 puis 	# DIVERS				
	AFF : HEURE-JOUR TEMP.CHAUD. ALTERNE	Affichage permanent de l'heure) Affichage permanent de la température chaudière Affichage alterné des deux affichages précédents	ALTERNE	HEURE/JOUR TEMP. CHAUD. ALTERNE	
	LARGEUR BANDE*	Réglage de la largeur de bande pour les vannes 3 voies	12 K	4 à 16 K	
	DEC. CHAUD/V3V*	Réglage de l'écart de température minimale entre la chaudière et les vannes.	4 K	0 à 16 K	
	TEMPO. P. CHAUFF	Réglage de la temporisation à la coupure des pompes de chauffage.	4 mn	0 à 15 mn	
	TEMPO. P. ECS*	Réglage de la temporisation à la coupure des pompes ECS	4 mn	0 à 15 mn	
	ADAPT.*LIBEREE BLOQUEE	Le réglage automatique des courbes de chauffe est autorisé pour tout circuit disposant d'une sonde d'ambiance Les courbes de chauffe sont figées, elles ne peuvent être modifiées que manuellement	LIBEREE	LIBEREE ou BLOQUEE	
	ECS* TOTALE RELATIVE NON PRIOR.	Priorité totale à la production d'ECS : interruption du chauffage et du réchauffage de la piscine Priorité à la production d'ECS, le chauffage des circuits vanne sera néanmoins possible lorsque l'ECS n'utilise pas toute la puissance de la chaudière. Le chauffage est assuré pendant la production d'ECS. Attention : risque de surchauffe pour le circuit direct.	TOTALE	TOTALE, RELATIVE ou NON PRIOR.	
	ANTILEG*	Activation de la fonction antilégionellose	NON	OUI ou NON	
	FCT.MIN.BRUL.	Réglage du temps de fonctionnement minimal du brûleur	1 mn	0 à 4 mn	

* Cette ligne ne s'affiche que pour les options, circuits ou sondes effectivement raccordés.

13.3 Explications des réglages "installateur"

- # TEMP. LIMITES

● "MAX CIRC..."

Pour le circuit B, ce réglage limite la température de départ.



Dans le cas d'un plancher chauffant, il est impératif de conserver le réglage d'usine de la température maximale de départ après la vanne mélangeuse (ligne MAX CIRC...) à 50°C (voir tableau des réglages "installateur").

La réglementation impose également un dispositif de sécurité indépendant de la régulation, avec réarmement manuel qui coupe impérativement la fourniture de chaleur dans le circuit du panneau lorsque la température maximale du fluide atteint 65°C.

Pour répondre à cette exigence, un thermostat de sécurité doit être raccordé électriquement sur le contact TS du connecteur de la pompe.

Par ailleurs, il est conseillé de régler le paramètre ECS RELATIVE en cas de production d'eau chaude sanitaire.

● TPC

Le paramètre TPC (Température de Pied de Courbe de chauffe) permet d'imposer au circuit chaudière une température de fonctionnement minimale (cette température peut être constante si la pente du circuit est nulle) Ce réglage est intéressant pour commander un circuit du type aérotherme ou piscine (voir § piscine) par exemple : une valeur différente peut être programmée pour le jour (TPC J) ou la nuit (TPC N) entre les valeurs NON, 20 à 85°C.

● HORS GEL EXT.

En dessous de cette température les pompes fonctionnent en permanence et les températures minimales de chaque circuit sont respectées.

En cas de fonctionnement nuit ARRÊT, le mode nuit ABAISS devient actif.

- # PARAMETRES INSTAL.

● INERTIE BATI

La valeur du facteur d'inertie I du bâtiment ne doit pas être modifiée de plus de 1 unité à chaque réglage :

I = 0 pour un bâtiment léger (temps de réponse 10 h)

I = 10 pour un bâtiment lourd (temps de réponse 50 h)

Remarque : la modification du réglage d'origine (3 : 22h) n'est utile que dans des cas exceptionnels d'installation et que lorsque la fonction "autoadaptativité" est active (ADAPT. LIBERÉE).

● PENTE CIRC.

Réglage indépendant pour chaque circuit. **Ce réglage est facultatif s'il y a une commande à distance dont la sonde a une influence non nulle et si l'autoadaptativité est activée (ADAPT. LIBERÉE).**

- la pente du circuit chaudière est pré-réglée d'usine à 1,5

- la pente du circuit vanne est pré-réglée d'usine à 0,7

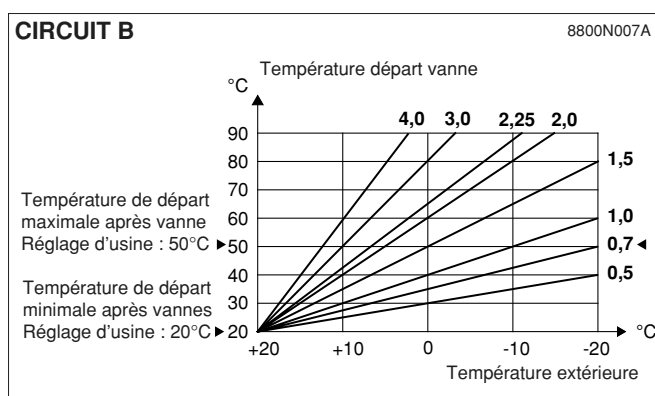
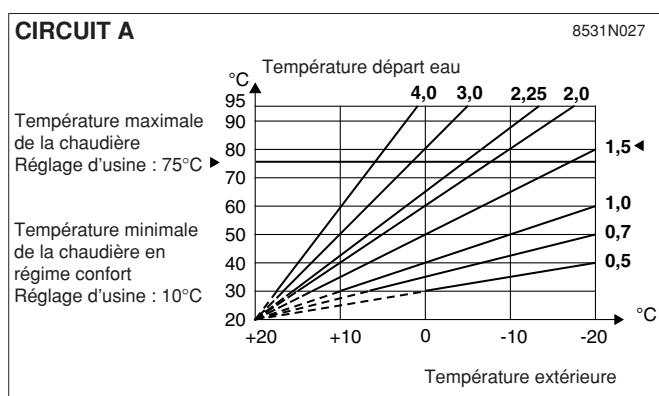

● INFLUENCE S. AMB.

Permet d'ajuster l'influence de la sonde d'ambiance sur la température d'eau de la chaudière et de départ des circuits vanne.

- 0 : la température d'ambiance n'est pas prise en compte (commande à distance placée dans un endroit non représentatif)
- 1 : faible prise en compte

3 : prise en compte moyenne (conseillé)

10 : fonctionnement type thermostat d'ambiance

● NUIT

Permet la sélection de l'une des fonctions suivantes pour le fonctionnement en régime réduit pour les circuits où la sonde d'ambiance n'est pas raccordée ou non prise en compte.

- Abaissement (NUIT ABAIS.)

Le chauffage est assuré pendant les périodes réduites (la température de départ eau sera fonction de la pente choisie).

La pompe tourne en permanence.

- Arrêt (NUIT ARRET)

La pompe et le chauffage sont arrêtés, aucune demande chauffage n'est prise en compte.

L'antigel de l'installation est néanmoins assuré et provoque le fonctionnement type Abaissement.

- Si une sonde d'ambiance est raccordée, le régime NUIT ARRET est actif lorsque la température d'ambiance est dépassée, le régime NUIT ABAIS est actif lorsque la température d'ambiance est inférieure à sa consigne.

Remarque : ce paramètre n'est pas affiché si chaque circuit comporte une sonde d'ambiance.

- # DIVERS

• **LARGEUR BANDE** : la valeur réglée peut être augmentée si les vannes utilisées sont rapides, et diminuée si elles sont très lentes (exemple : vannes thermiques).

• **TEMPO P.CHAUFF** : la temporisation à la coupure des pompes chauffage permet d'éviter une surchauffe de la chaudière qui pourrait provoquer le déclenchement intempestif du thermostat de sécurité.

• **TEMPO P. ECS** : la temporisation à la coupure de la pompe de charge ECS évite après l'arrêt de la charge du ballon d'envoyer de l'eau trop chaude dans le circuit chauffage. Elle évite également une surchauffe dans la chaudière, ce qui pourrait provoquer le déclenchement intempestif du thermostat de sécurité.

• **ECS TOTALE** : permet les sélections suivantes lorsqu'un ballon est raccordé :

TOTALE :

priorité absolue à la préparation d'eau chaude sanitaire : arrêt des pompes chauffage, fermeture des vannes.

RELATIVE (1) :

"DIEMATIC 3" vérifie si la chaudière est capable à la fois d'assurer le chauffage de l'installation et du ballon, le cas échéant, le chauffage des circuits vanne est assuré, sinon les pompes chauffage sont arrêtées et les vannes fermées.

NON PRIOR. :

le chauffage n'est pas coupé pendant la charge du ballon.

Important : si le circuit chaudière existe, la température dans les radiateurs pourra atteindre la valeur maximale programmée pour la chaudière pendant la charge du ballon ECS.

(1) Dans cette configuration, l'installation chauffage doit être équipée d'une vanne mélangeuse.

• **ANTILEG** : le ballon d'ECS est surchauffé à 70°C tous les samedis de 4 h à 5 h. La fonction "antilegionellose" permet de prévenir l'apparition de légionelles dans le ballon - bactéries, responsables de la légionellose.

Remarque : il faut dans ce cas monter le réglage de la température maximale de la chaudière à 80° C.

Il faut prévoir un dispositif de mélange interdisant la distribution d'eau à une température supérieure à 60°C dans le réseau de distribution.



14. CONTROLE DES PARAMETRES ET DES ENTREES/SORTIES (MODE TESTS)

Le régulateur "DIEMATIC 3" intègre une fonction tests qui permet de vérifier l'état des paramètres et des entrées/sorties.

- **La page # PARAMETRES** permet de visualiser un par un l'état de différents paramètres.

Pour cela, appuyer 10 secondes minimum sur la touche

 à l'aide d'un stylo jusqu'à apparition du texte

"# PARAMETRES". Puis à l'aide des touches , 

pour avancer et  pour reculer, faire défiler la liste.

- **La page # HISTORIQUE D.** permet de consulter les 10 derniers défauts affichés par Diematic. Ils sont suivis de la date de leur détection.

Exemple : DEF. S.EXT 28.05.11 signifie qu'un défaut de la sonde extérieure s'est produit le 28 mai à 11h.

- **La page # TEST SORTIES** permet d'alimenter une par une les sorties d'une manière indépendante afin de vérifier leur fonctionnement. Il est possible de couper et de réalimenter une sortie à l'aide des touches \oplus ou $=$.

- **La page # TEST ENTREES** permet de visualiser l'état des entrées logiques (c'est à dire autre que les sondes).

- **# CONFIGURATION** : voir tableau en page suivante.

- **# REVISION** : voir tableau en page suivante.

CONTRÔLE DES SONDES







Lorsque le circuit d'une sonde est coupé ou en court-circuit, le régulateur DIEMATIC 3 affiche le message correspondant et une alarme est déclenchée (voir Chapitre 8. "MESSAGES D' ALARMES").

Il est également possible de contrôler les sondes en allant au paragraphe "# MESURES" (voir tableau de réglages utilisateur).

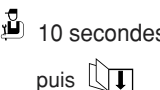
La ligne n'est affichée que pour les circuits ou les sondes effectivement raccordés. En cas de température non affichée ou d'écart trop important entre la température affichée et la température réelle, vérifier la sonde concernée (Caractéristiques en Chapitre 1) et son câble de raccordement.

TABLEAU : MODE TESTS (Voir explications page précédente)

En fin d'intervention, le régulateur repasse en mode automatique après avoir fermé le volet ou après 2 minutes si aucune touche n'a été appuyée.

APPUYER	AFFICHAGE	ETAT DES PARAMETRES, DES SORTIES OU DES ENTREES
	# PARAMETRES	
	PUISSANCE %	Puissance momentanée en %
	CMD POMPE %	Vitesse momentanée de rotation de la pompe en %
	T EXT MOYENNE	Température extérieure moyenne
	T CALC CHAUD.	Température calculée pour la chaudière
	TEMP CHAUDIERE	Température chaudière mesurée
	T CALCULÉE A *	Température calculée pour le circuit A
	T CALCULÉE B *	Température calculée pour le circuit B
	TEMP DEPART B	Température départ B mesurée
	MOLETTE A	Position de la molette de réglage de la sonde d'ambiance A (colis FM 52)
	MOLETTE B	Position de la molette de réglage de la sonde d'ambiance B (colis FM 52)
	DECAL ADAP A *	Décalage parallèle calculé pour le circuit A
	DECAL ADAP B *	Décalage parallèle calculé pour le circuit B
	# HISTORIQUE D.	
	1 DEF.JJ-MM. HH	mémoire d'alarme + jour, mois et heure à laquelle elle a eu lieu (dernier défaut)
	2 DEF.JJ-MM. HH	mémoire d'alarme + jour, mois et heure à laquelle elle a eu lieu
	3 DEF.JJ-MM. HH	mémoire d'alarme + jour, mois et heure à laquelle elle a eu lieu
	4 DEF.JJ-MM. HH	mémoire d'alarme + jour, mois et heure à laquelle elle a eu lieu
	5 DEF.JJ-MM. HH	mémoire d'alarme + jour, mois et heure à laquelle elle a eu lieu
	6 DEF.JJ-MM. HH	mémoire d'alarme + jour, mois et heure à laquelle elle a eu lieu
	7 DEF.JJ-MM. HH	mémoire d'alarme + jour, mois et heure à laquelle elle a eu lieu
	8 DEF.JJ-MM. HH	mémoire d'alarme + jour, mois et heure à laquelle elle a eu lieu
	9 DEF.JJ-MM. HH	mémoire d'alarme + jour, mois et heure à laquelle elle a eu lieu
	10 DEF.JJ-MM. HH	mémoire d'alarme + jour, mois et heure à laquelle elle a eu lieu
	NB ATTENTE 2 MN	Comptage du nombre de défauts "ATTENTE 2 MN"
	# TEST SORTIES	
	PUISSANCE BR.%	Indication de la puissance du brûleur
	PUISSANCE P.%	Indication de la puissance de la pompe
	P. CIR. AUX.: OUI	Marche sortie auxiliaire (bouclage sanitaire par exemple)
	POMPE ECS : OUI	Marche pompe ECS
	P. CHAUD.: OUI	Marche pompe chaudière
	OUV. V3V B : OUI	Ouverture vanne circuit B
	FER. V3V B : OUI	Fermeture vanne circuit B
	P. CIRC. B : OUI	Marche pompe circuit B
SORTIE TEL. : OUI	Marche alarme externe relais téléphonique	
	# TEST ENTREES	
	COM. TELEPHONE	Présence de pont sur l'entrée téléphone - bornes 1.2 - (1 = présence, 0 = absence)
	FLAMME	Flamme présente (1) ou absente (0)
	VANNE	Vanne gaz ouverte (1) ou fermée (0)
	DEFAUT	Affichage d'un défaut : oui (1) ou non (0)
	VER ROM	Valeur de contrôle pour le technicien
	VER EEPROM	Valeur de contrôle pour le technicien
	CHAUD ...	Type de chaudière
	CAD A OUI	Commande à distance A présente
	NON	Commande à distance A absente
	CAD B OUI	Commande à distance B présente
NON	Commande à distance B absente	
	# CONFIGURATION	
	MODE : TT. CIRC. / MONO	Permet de choisir si la dérogation de la commande à distance s'applique à un seul circuit (MONO) ou si elle doit être transmise à l'ensemble des circuits (TT. CIRC.)
	QUADRO OUI NON	L'activation de la fonction QUADRO doit toujours être sur OUI, après MODE : TT. CIRC. / MONO (configuration d'usine : OUI)
	# REVISION	Permet d'activer la fonction générant un affichage lorsque la date programmée est dépassée (le contact téléphonique se ferme si la fonction est sélectionnée)
	HEURE REVISION	Réglage de l'heure à laquelle l'affichage "révision" apparaît ou NON
	ANNÉE REVISION	Réglage de l'année de la prochaine révision
	MOIS REVISION	Réglage du mois de la révision
	DATE REVISION	Réglage de la date de révision

* La ligne n'est affichée que pour les options, les circuits ou les sondes effectivement raccordés.

** Uniquement affiché pour les chaudières "maître".

SCHEMA DE PRINCIPE ELECTRIQUE DIEMATIC 3

Se reporter à la notice technique et de raccordement accompagnant la chaudière.



DE DIETRICH HEIZTECHNIK • Rheiner Strasse 151 • D-48282 EMSDETTEN
www.dedietrich.com • info@dedietrich.de

Verkaufsbüro Emsdetten : Tel. 0 25 72 / 23-179
Fax 0 25 72 / 23-451
Regionalverkaufsbüro Berlin : Tel. 030 / 5 65 01-391
Fax 030 / 5 65 01-465

Verkaufsbüro Neunkirchen : Tel. 0 68 21 / 98 05-0
Fax 0 68 21 / 98 05-31
Regionalverkaufsbüro Erding : Tel. 0 81 22 / 9 93 38-0
Fax 0 81 22 / 9 93 38-19

DE DIETRICH • SPINOFF - CENTER Romeinsestraat 10 • B-3001 LEUVEN / LOUVAIN • Tél. : 016 39 56 40
Fax : 016 39 56 49 • www.dedietrich.com

DE DIETRICH HEIZTECHNIK • Am Concorde Park 1 - B 4 / 28 • A-2320 SCHWECHAT / WIEN • Tél. : 01 / 706 40 60-0
Fax : 01 / 706 40 60-99 • www.dedietrich.com • office@dedietrich.at

Pour le LUXEMBOURG : les produits sont commercialisés par la société NEUBERG
NEUBERG SA • 39 rue Jacques Stas • L - 2010 LUXEMBOURG • Tél. : 02 401 401
Fax : 02 402 120 • www.dedietrich.com

Pour la SUISSE : les produits sont commercialisés par la société VESCAL
VESCAL SA • Systèmes de chauffage - Z.I de la Veyre, St-Légier 1800 VEVEY 1
Tél. : 021 943 02 22 • Fax : 021 943 02 33 • www.chauffer.ch

DE DIETRICH THERMIQUE S.A.S. au capital de 21 686 370 € • BP 30 • 57, rue de la Gare • F-67580 MERTZWILLER
Tél. : (+33) 03 88 80 27 00 • Fax : (+33) 03 88 80 27 99
www.dedietrich.com • N° IRC : 347 555 559 RCS STRASBOURG

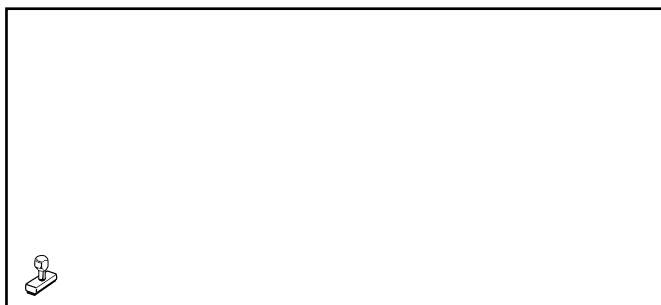
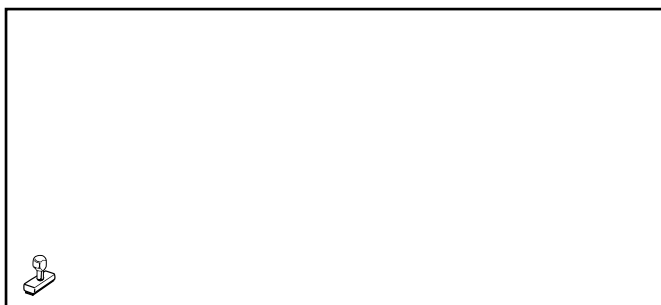

AD001S

La société DE DIETRICH THERMIQUE, ayant le souci de la qualité de ses produits, cherche en permanence à les améliorer.
Elle se réserve donc le droit, à tout moment de modifier les caractéristiques indiquées dans ce document.