

Tableau de commande DIEMATIC 3 pour chaudières murales gaz à condensation

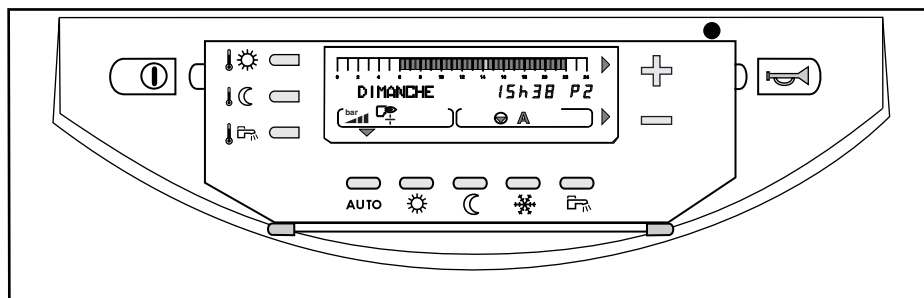

8531N029A

Notice d'utilisation,
de raccordement électrique
et de mise en service

SOMMAIRE

| | |
|--|-----------------|
| 1. GENERALITES | 3 |
| 2. DESCRIPTION ET FONCTIONNEMENT DU TABLEAU "DIEMATIC 3" | 4 |
| 3. REGIME DE FONCTIONNEMENT | 7 |
| 3.1 Régime automatique | 7 |
| 3.2 Régime été manuel | 9 |
| 4. TEMPERATURES DE CONSIGNE CHAUFFAGE ET EAU CHAUDE SANITAIRE | 10 |
| 5. SELECTION D'UN PROGRAMME | 11 |
| 6. REGLAGE "UTILISATEURS" | 12 |
| 6.1 Mesures | 12 |
| 6.2 Programmation (personnalisation des programmes P2, P3 et P4, programme ballon et programme auxiliaire) . | 13 |
| 6.3 Réglages divers | 14 |
| 6.4 Réglage de l'heure et de la date - Heure d'été | 14 |
| 7. MESSAGES | 15 |
| 8. MESSAGES D'ALARME | 16 |
| 9. MISE EN SERVICE OU REDEMARRAGE APRES UN ARRET PROLONGE | 18 |
| 10. REGLAGE DE LA PUISSANCE CHAUDIERE POUR LA MESURE DES EMISSIONS ET LE TEST DU THERMOSTAT DE SECURITE | 18 |
| TABLEAU DES REGLAGES "UTILISATEUR" | ANNEXE 1 |
| TABLEAUX DES PROGRAMMES | ANNEXE 2 |
| MONTAGE, RACCORDEMENTS ELECTRIQUES ET REGLAGES INSTALLATEUR (réservé à l'installateur) | Feuillet rose |

CONFORMITE / MARQUAGE CE

Le présent produit est conforme aux exigences des Directives européennes et normes suivantes :

- 73/23 CEE Directive Basse Tension
Norme correspondante : EN 60.335.1.
- 89/336 CEE Directive Compatibilité électromagnétique
Normes correspondantes : EN 50.081.1 / EN 50.082.1 / EN 55.014.



Le raccordement du tableau de commande doit être effectué par un professionnel qualifié. Le bon fonctionnement de la chaudière est conditionné par le strict respect de la présente notice d'utilisation, de raccordement et de mise en service.

1. GENERALITES

Description

Le tableau de commande **DIEMATIC-3** avec régulateur intégré permet d'assurer le fonctionnement automatique de la chaudière murale à condensation d'après les variations de la température extérieure et d'après la température ambiante lorsque la Commande à Distance Interactive CDI 2 (livrable en option) ou une Commande à Distance simplifiée avec sonde d'ambiance (option) est raccordée.

Le tableau **DIEMATIC 3** permet d'origine la régulation indépendante d'un circuit chaudière sans vanne mélangeuse et/ou (avec option) d'un circuit avec vanne mélangeuse.

Le tableau **DIEMATIC 3** permet aussi la programmation d'un circuit eau chaude sanitaire avec ou sans priorité, ainsi que la programmation d'un circuit auxiliaire.

Le régulateur assure également la protection antigel de l'installation et de l'ambiance en cas d'absence, cette absence pouvant être programmée un an à l'avance pour une période pouvant aller jusqu'à 99 jours.

La livraison de base du tableau DIEMATIC 3 pour le raccordement d'un circuit sans vanne comprend :

- 1 sonde extérieure mesurant la température extérieure,
- 1 sonde de chaudière précablée sur le tableau mesurant la température de l'eau dans la chaudière,
- 1 sonde de retour,
- 1 manomètre électronique.

Options

Les options suivantes peuvent être commandées :

- **Pour le raccordement d'un circuit avec vanne mélangeuse:** 1 option platine + sonde pour 1 vanne (colis FM 48)

Remarque : pour chacun des circuits commandés par la chaudière, une commande à distance interactive CDI 2 (colis FM 51) et/ou une commande à distance simplifiée avec sonde d'ambiance (colis FM 52) peut être raccordée.

- Commande à distance interactive CDI 2 (colis FM 51).
- Câble de liaison blindé (long. 40 m) pour raccordement ou réalisation de cascade de 2 et jusqu'à 10 chaudières (Colis DB 119).
- Commande à distance (CDS) avec sonde d'ambiance (colis FM 52).
- Relais de commande téléphonique TELCOM 1.
- 1 kit sonde pour installation solaire (colis AD 160).

Principe de fonctionnement

Le tableau DIEMATIC 3 permet la programmation et la régulation de la chaudière en fonction de la température extérieure par action sur le brûleur. Le thermostat de sécurité à réarmement manuel (réglé à 100°C en état de livraison) assure la sécurité de fonctionnement. La régulation du chauffage est assurée par l'action du régulateur sur le brûleur, les pompes et éventuellement la vanne mélangeuse.

Le raccordement d'une commande à distance avec sonde d'ambiance ou d'une Commande à Distance Interactive CDI 2 permet en outre l'autoadaptativité de la pente et du décalage parallèle de la courbe de chauffe.

La fonction "antigel installation" est active quel que soit le mode de fonctionnement. Elle est enclenchée dès que la température extérieure atteint la valeur limite préréglée à + 3°C. (voir paragraphe # TEMP. LIMITES, ligne HORS GEL EXT.).

La régulation de l'eau chaude sanitaire est assurée par l'action du régulateur sur la pompe de charge ou grâce à la sonde E.C.S. Le bouclage ECS peut être assuré grâce au contact auxiliaire "AUXIL" qui comporte sa propre programmation.

Le régulateur comporte la possibilité de protection "antilégiellose" (voir paragraphe "# DIVERS, ANTILEG").

Caractéristiques techniques

- Alimentation électrique : 230 V (-10%, +10%) - 50 Hz
- Réserve de marche de l'horloge : 2 ans minimum

- Valeur de la sonde extérieure en Ω :

| Température en °C | Résistance en ohm | Température en °C | Résistance en ohm |
|-------------------|-------------------|-------------------|-------------------|
| -20°C | 2 392 Ω | 4°C | 984 Ω |
| -16°C | 2 088 Ω | 8°C | 842 Ω |
| -12°C | 1 811 Ω | 12°C | 720 Ω |
| -8°C | 1 562 Ω | 16°C | 616 Ω |
| -4°C | 1 342 Ω | 20°C | 528 Ω |
| 0°C | 1 149 Ω | 24°C | 454 Ω |

- Valeur des sondes eau en Ω :

| Temp. °C | Résistance en ohm | Temp. °C | Résistance en ohm |
|----------|-------------------|----------|-------------------|
| 0°C | 32 014 Ω | 50°C | 3 661 Ω |
| 10°C | 19 691 Ω | 60°C | 2 535 Ω |
| 20°C | 12 474 Ω | 70°C | 1 794 Ω |
| 25°C | 10 000 Ω | 80°C | 1 290 Ω |
| 30°C | 8 080 Ω | 90°C | 941 Ω |
| 40°C | 5 372 Ω | | |

2. DESCRIPTION ET FONCTIONNEMENT DU TABLEAU "DIEMATIC 3"

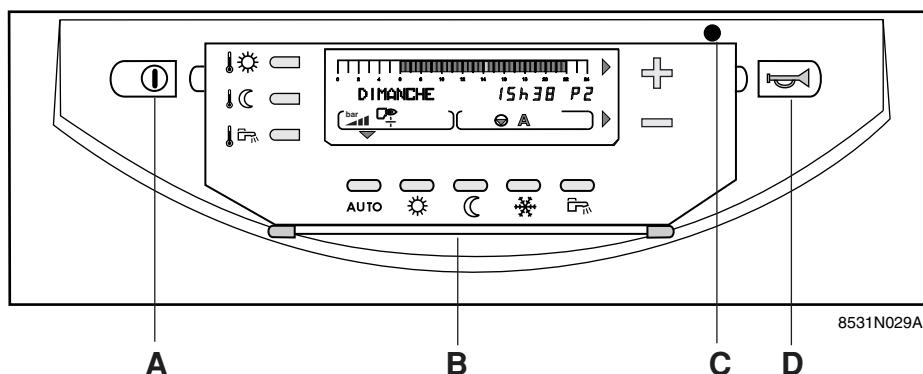

A. Interrupteur général Marche / Arrêt .

Remarque : nous déconseillons la mise hors tension de la chaudière en été, notamment afin de bénéficier de la fonction antigommage des pompes. Il est préférable d'utiliser le mode "été" pour la période souhaitée de coupure du chauffage (voir Chapitre 3.2 Coupure "Été" manuelle).

De plus, si une commande à distance interactive (CDI 2) est raccordée, et que l'interrupteur **A** est en position arrêt "  ", la CDI 2 n'aura pas d'affichage.

B. Volet d'accès aux touches de réglages et de programmation.

C. Voyant marche / Alarme

- Le voyant est rouge lorsque le brûleur est en sécurité.
- Le voyant est vert : fonctionnement normal
- Le voyant est rouge clignotant : signale un défaut de sonde

D. Bouton de réarmement.

● Afficheur

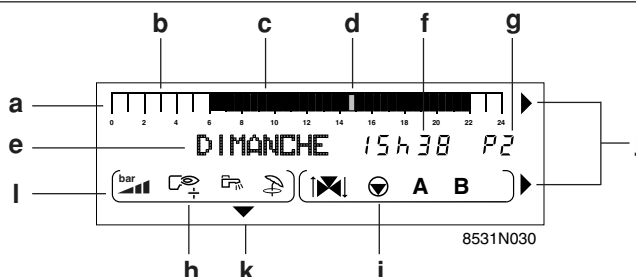

a : barre graphique d'affichage du programme du circuit A ou B (en zone **i**).

- une zone claire **b** indique une période de chauffage "réduit" ou une période de "chargement ballon non autorisé"
- une zone foncée **c** indique une période de chauffage "confort" ou une période de "chargement ballon autorisé"



d : curseur clignotant indiquant l'heure courante

e : affichage texte

f : affichage numérique (heure courante, valeurs réglées, paramètres, etc...)

g : affichage du programme actif, P1, P2, P3, P4 ou **E** : coupure "Été" automatique

h : symboles signalant l'état actif des entrées/sorties suivantes :

-  : marche brûleur
-  : marche pompe de charge ECS
-  : régime "été" forcé

i : symboles de fonctionnement des circuits :



-  : état de la vanne 3 voies du circuit affiché (si l'option est raccordée) :

-  : ouverture

-  : fermeture

-  : marche circulateur du circuit affiché (A ou B)

A ou B : circuit dont les paramètres sont affichés.

j : flèches clignotant lorsqu'il faut utiliser les touches  ou  pour régler le paramètre affiché.

k : repère affiché au dessus de la touche "mode" active.

l : affichage de la pression d'eau dans la chaudière :

-  Pression insuffisante : ajouter de l'eau (0-0,5 bar)

-  Ajout d'eau conseillé (0,5 - 1 bar)

-  Pression correcte (1-2 bar)

-  Trop de pression (> 2 bar)

● Touches accessibles lorsque le volet est fermé

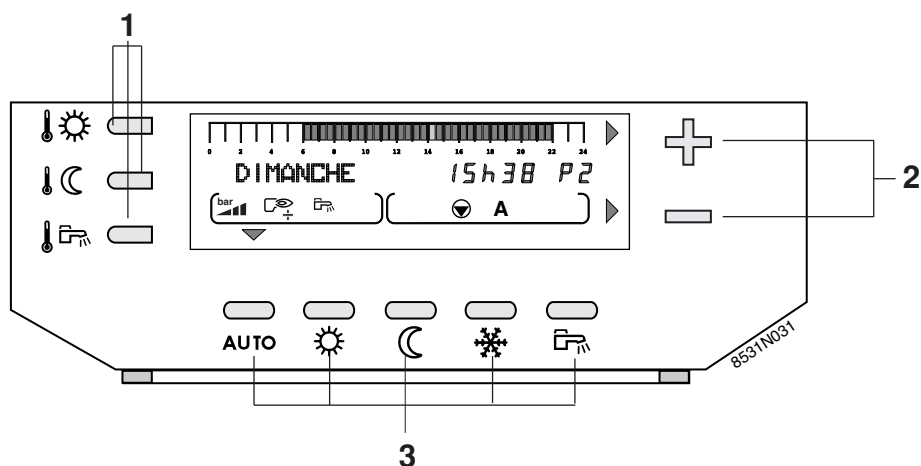

1. Touches de réglage des températures

- ☀ température "confort"
- ☾ température "réduite"
- 🚰 température "eau chaude sanitaire"
(préparation eau chaude sanitaire par ballon ou instantanée)

Remarque : quand on appuie sur l'une de ces touches, le programme horaire actif correspondant au circuit s'affiche dans la barre graphique.

2. Touches de réglage + ou -

3. Touches de sélection du mode de fonctionnement

AUTO : automatique

Les quatre touches suivantes permettent des dérogations par rapport au mode "AUTO"

- ☀ : marche forcée à température confort
 - ☾ : marche forcée à température réduite
 - ❄ : mode antigel
 - 🚰 : mode chargement du ballon autorisé
-

● Touches accessibles lorsque le volet est ouvert

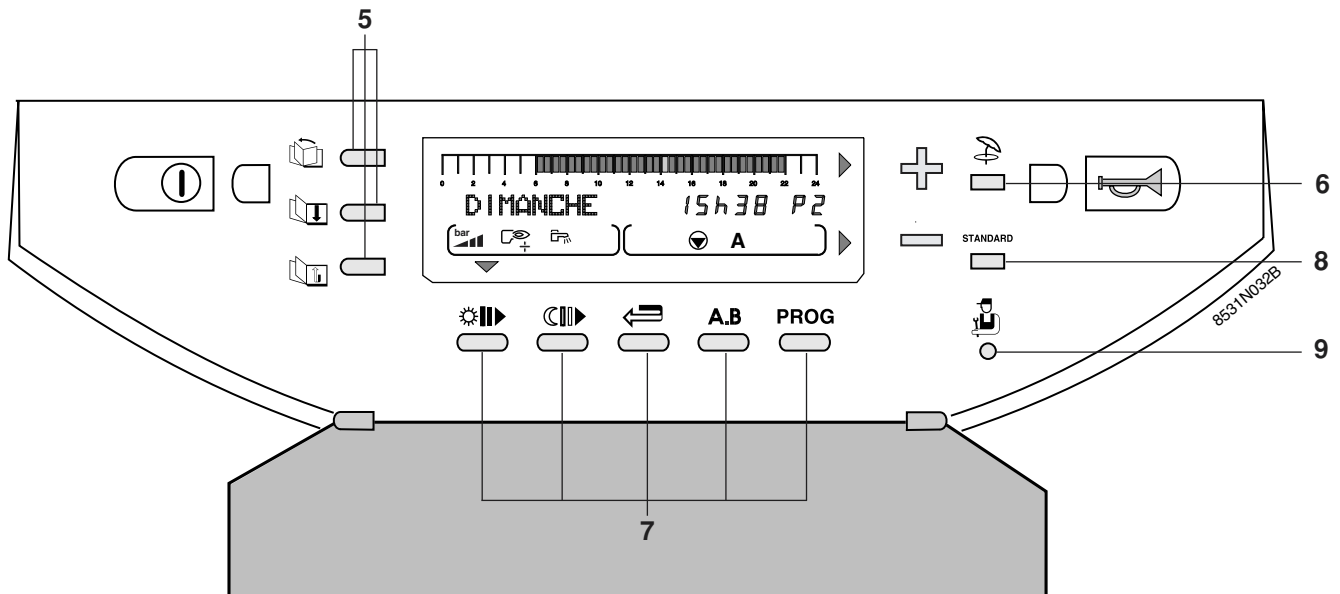

5. Touches d'accès aux réglages et mesures

- défilement des titres
- défilement des lignes
- retour à la ligne précédente

6. : touche coupure "Eté" manuelle

Le chauffage est coupé, mais la fonction "Eau Chaude Sanitaire" est assurée. Lorsque cette fonction est activée les symboles et **E** s'affichent. Voir chapitre 3.2.

Remarque : cette fonction est indépendante de la fonction "coupure automatique du chauffage" en été lorsque la température extérieure dépasse la température extérieure de non-chauffage" - voir "Réglages utilisateurs" (dans ce cas, seul le symbole "E" apparaît dans l'afficheur).

7. Touches de programmation

- écriture (par 1/2 heure) de période "confort" ou chargement ballon autorisé (zone foncée)
- écriture (par 1/2 heure) de période réduit ou chargement ballon non autorisé (zone claire)
- retour en arrière dans la barre graphique du programme

A.B : touche de sélection du circuit affiché A ou B, qui s'affichera en zone i de l'afficheur.

PROG : touche de sélection de programme chauffage affiché P1, P2, P3 ou P4

Le régulateur possède d'origine 4 programmes chauffage **P1**, **P2**, **P3** et **P4** pré-réglés d'usine

- voir description en **ANNEXE 2**. Les programmes **P2**, **P3** et **P4** sont personnalisables (voir § 6.3).

8. **STANDARD** : touche programme "standard"

permet d'activer **P1** pour les circuits **A** et **B** et de remplacer tous les programmes personnalisés par leur réglage d'usine :

P1 : Lundi au Dimanche : 6h - 22h

P2 : Lundi au Dimanche : 4h - 21h

P3 : Lundi au Vendredi : 5h - 8h, 16h - 22h,
Samedi et Dimanche : 7h - 23h

P4 : Lundi au Dimanche : 6h - 8h, 11h - 13h30,
16h - 22h

Samedi : 6h - 23h

Dimanche : 7h - 23h

Programme ballon : 5h - 22h (réchauffage autorisé)

Programme AUXIL. : 6h - 22h

9. : touche d'accès aux paramètres réservés à l'installateur

3. REGIME DE FONCTIONNEMENT

3.1 Régime automatique - 3.2 Régime ETE MANUEL

3.1 Régime automatique

Les modes de fonctionnement décrits ci-après peuvent être sélectionnés à l'aide des touches de sélection **3**.

Remarques

- Les touches **AUTO**, ☀, ☾, ❄ commandent simultanément l'ensemble des circuits raccordés A et B.

- Pour modifier le mode de fonctionnement ("AUTO", confort "☀" ou réduit "☾") pour un seul des circuits chauffage A ou B, utiliser la commande à distance interactive (CDI 2) ou la commande à distance avec sonde d'ambiance (colis FM52) correspondant à ce circuit. Une telle commande à distance peut être branchée pour chacun des circuits raccordés.

- Une dérogation activée sur la commande à distance est prioritaire par rapport à la dérogation sélectionnée sur le régulateur central.

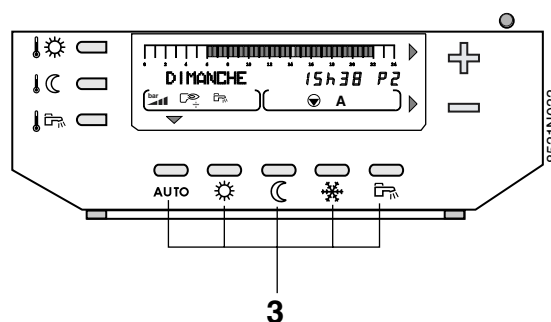

Touche **AUTO** = Mode "Automatique"

Permet le déroulement automatique des différents programmes chauffage (P1, P2, P3 ou P4) et eau chaude sanitaire pour chaque jour de la semaine. Si une dérogation est active sur une commande à distance, le message "VOIR CAD" s'affiche signalant la dérogation.

Dans ce cas, un appui de 5 secondes sur la touche **AUTO** permet de forcer le mode AUTO sur les deux circuits de chauffage existants.

- Pour sélectionner le programme pour chaque circuit (A ou B), se reporter au chapitre 5.

Touche ☀ = Mode forcé température "confort"

Permet le fonctionnement en mode "confort" quel que soit le programme chauffage.

● Un **appui bref** provoque une dérogation temporaire au programme jusqu'à 24h00 du jour courant. Si le mode "confort temporaire" est actif, une **flèche clignote** au-dessus de la touche ☀.

● En **appuyant sur la touche ☀ pendant plus de 5 secondes**, la dérogation "confort" est valable pour une durée illimitée. Lorsque le mode "confort permanent" est activé, une **flèche fixe** apparaît au-dessus de la touche ☀.

● Pour **annuler** cette dérogation, appuyer sur la touche **AUTO**.

● Si un des circuits est dans un mode de dérogation différent de celui des autres, le message "VOIR CAD" s'affiche signalant la dérogation.

● Pour annuler "VOIR CAD", appuyer 5 secondes sur la touche **AUTO**.

Touche ☾ = Mode forcé température "réduite"

Permet le fonctionnement en mode réduit quel que soit le programme chauffage :

● Un **appui bref** provoque une dérogation temporaire au programme jusqu'à 24h00 du jour courant. Lorsque la fonction "réduit temporaire" est activée, une **flèche clignote** au-dessus de la touche ☾.

● En **appuyant sur la touche ☾ plus de 5 secondes**,



la dérogation est valable pour une durée illimitée. Lorsque la fonction "réduit permanent" est activée, une **flèche fixe** apparaît au-dessus de la touche ☾.

● Pour annuler cette dérogation, appuyer sur **AUTO**.

● Si un circuit est dans un mode de dérogation différent de celui des autres, le message "VOIR CAD" s'affiche pour ce circuit, signalant la dérogation.

Touche = Mode forcé "réchauffage ballon autorisé"

Autorise le réchauffage du ballon quel que soit le programme ECS de l'horloge. Lorsque le ballon est en demande, le symbole  apparaît dans l'afficheur :

- Un **appui bref** provoque une dérogation temporaire au programme jusqu'à 24h00 du jour courant. Si ce mode est actif, **une flèche clignote** au-dessus de la touche .
- En **appuyant sur la touche plus de 5 secondes**, la dérogation est valable pour une durée illimitée. Lorsque cette fonction est sélectionnée, **une flèche fixe** apparaît au-dessus de la touche .





- Appuyer sur la touche  pour **annuler** cette dérogation.

- Dans le cas où le bouclage sanitaire est réalisé par la sortie auxiliaire, la pompe de bouclage est relancée par cette dérogation si le paramètre S.AUX est réglé sur BOUC.ECS.











Touche = Mode antigel

Le chauffage et la production d'eau chaude sanitaire sont à l'arrêt mais l'installation est surveillée et protégée contre le gel. La température de l'ambiance en mode "antigel" est pré-réglée à +6°C.



● Antigel immédiat pour N jours

- Appuyer sur la touche  : l'affichage indique "N JOUR ANTIGEL".
- Régler le nombre de jours (jour courant = 1) par les touches  et  (jusqu'à 99 jours).
- Le mode antigel devient actif en appuyant la touche **AUTO** ou après 2 minutes et une flèche fixe apparaît au-dessus de la touche .
- Le mode antigel est annulé par la remise à zéro du nombre de jours antigel ou lorsque la durée spécifiée est écoulée.

● Antigel avec sélection de la date de démarrage

- Appuyer la touche .
- Régler par  et  le nombre de jours d'antigel (jusqu'à 99 jours ; jour courant = 1).
- Appuyer une deuxième fois la touche  et régler le **mois de début du mode antigel** à l'aide des touches  et .
- Appuyer une troisième fois la touche  et régler la **date de début du mode antigel** à l'aide des touches  et .
- La date de démarrage du mode antigel est enregistrée en appuyant la touche **AUTO** ou après 2 minutes et une flèche clignote au-dessus de la touche  jusqu'au jour pour lequel l'antigel a été programmé.
- Lorsque l'antigel est actif, la flèche devient fixe.
- Le mode antigel est annulé par la remise à zéro du nombre de jours antigel ou lorsque la durée spécifiée est écoulée.

● Antigel permanent

- Appuyer la touche  **pendant 5 secondes** : la dérogation antigel est valable pour une durée illimitée. Lorsque cette fonction est activée, une flèche fixe apparaît au-dessus de la touche .
- L'antigel sera annulé par le choix d'un autre mode de fonctionnement par les touches de sélection grises **3** (par exemple **AUTO**).



Remarques

- La protection antigel est assurée pour le ballon et pour chaque circuit chauffage quel que soit le réglage de la sonde d'ambiance correspondante. La température de l'ambiance en mode "antigel" est pré-réglée à +6°C. Cette valeur peut être modifiée si une sonde d'ambiance est raccordée (voir ANNEXE 1 Tableau de réglages "Utilisateur", paragraphe # REGLAGES, ligne ANTIGEL AMB. A ou B).
- L'antigel du ballon est automatiquement activé lorsque la température du ballon descend en-dessous de 4°C ; l'eau du ballon est alors réchauffée à 10°C.
- Le mode "antigel" permanent peut également être sélectionné par le module de télésurveillance vocal TELCOM 1 livré en option.
- Si un circuit est dans un mode de dérogation différent de celui des autres, le message "VOIR CAD" s'affiche signalant la dérogation.

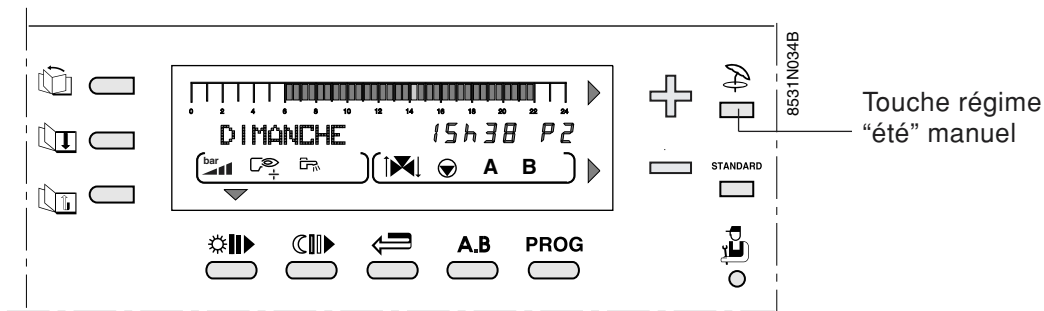
3.2 Régime ETE MANUEL - Touche (située sous le volet)



Le régime "été" permet la coupure du chauffage en été tout en permettant le réchauffage de l'eau chaude sanitaire.

- Pour activer cette fonction, appuyer sur la touche  (située sous le volet) **pendant 5 secondes**.
- Le symbole  apparaît dans l'afficheur, puis le symbole "E" s'affiche lorsque le mode "été" est pris en compte par le régulateur.
- Pour désactiver le régime "été" manuel appuyer à nouveau sur la touche  pendant 5 secondes.

Remarques

- Cette fonction est indépendante de la fonction "coupure automatique du chauffage" en été lorsque la température extérieure dépasse la température extérieure de "coupure de chauffage" - voir "Réglages utilisateurs" (TEMP. ETE/HIVER). Dans ce cas, seul le symbole "E" apparaît dans l'afficheur.
 - Pendant la coupure "été" les pompes sont remises en marche une fois par semaine pendant 1 minute, pour éviter leur gommage.
-

4. TEMPERATURES DE CONSIGNE CHAUFFAGE ET EAU CHAUDE SANITAIRE

Touches vertes

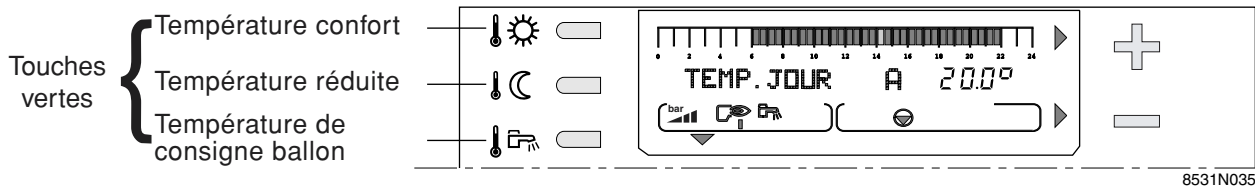

Les températures de consigne chauffage

les températures pour les périodes "confort" (zone foncée dans la barre graphique) et pour les périodes "réduites" (zone claire dans la barre graphique) peuvent être réglées séparément pour chaque circuit A ou B (si ceux-ci sont raccordés) de la manière suivante :

- Sélectionner la température confort ☀ ou la température réduite 🌙 pour le circuit souhaité par appuis successifs sur la touche ☀ ou 🌙.
- Régler la température à l'aide des touches + et -.

Remarque : la barre graphique affiche le programme chauffage du jour courant pour le circuit affiché.

- **Fin du réglage :** après avoir effectué le réglage, l'affichage normal réapparaît après 2 minutes ou en appuyant sur la touche **AUTO**.

| Température | Plage de réglage | Réglage d'usine |
|--------------|--|-----------------|
| Confort ☀ | 5 à 30° C Réglage par pas de 0,5° C à l'aide de + et - | 20° C |
| Réduite 🌙 | 5 à 30° C Réglage par pas de 0,5° C à l'aide de + et - | 16° C |

- **Température de consigne e.c.s.**
- **Température de consigne e.c.s. solaire**

- Sélectionner la température de l'eau chaude sanitaire (TEMP BALLON) à l'aide de la touche 🚰, puis régler la température moyenne de stockage de l'eau chaude sanitaire à l'aide des touches + et -.
- Si un **panneau solaire** est raccordé : sélectionner la température eau chaude sanitaire solaire (T.BALLON SOL) en appuyant une 2^{ème} fois sur la touche 🚰. Régler la température de consigne e.c.s. à l'aide des touches + et -. La consigne eau chaude sanitaire solaire n'est affichée qu'avec un panneau solaire, elle permet de choisir une consigne supérieure à la consigne e.c.s. pour une exploitation maximale de l'énergie solaire (par exemple 60°C pour l'e.c.s. solaire et 45°C pour l'eau chaude sanitaire).

- **Fin du réglage :** après avoir effectué le réglage, l'affichage normal réapparaît après 2 minutes ou en appuyant sur la touche **AUTO**.

| Température | Plage de réglage | Réglage d'usine |
|---|---|-----------------|
| Eau chaude sanitaire 🚰 (température moyenne de stockage) | 10 à 80° C Réglage par pas de 5° C à l'aide de + et - | 55° C |
| Eau chaude sanitaire solaire 🚰 🚰 | | |

Remarque :

- la barre graphique affiche le programme de réchauffage de l'eau chaude sanitaire pour le jour courant.
- si aucune sonde d'eau chaude sanitaire n'est raccordée, l'action sur cette touche n'a aucun effet.
- pendant le chargement du ballon solaire le message **CHARGE SOLAIRE** est affiché en alternance avec la date et la température chaudière.

5. SELECTION D'UN PROGRAMME

● Programmes chauffage

Le régulateur DIEMATIC 3 intègre d'origine 4 programmes chauffage P1, P2, P3 et P4.

D'origine, le programme P1 est actif (livraison d'usine).

Les programmes P2, P3 et P4 peuvent être personnalisés.

Le choix d'un programme P1, P2, P3 ou P4 est particulièrement utile pour adapter le chauffage au mode de vie des occupants (congrés, travail en équipe...).

Pour sélectionner un programme P1, P2, P3 ou P4 pour les circuits A ou B :

- sélectionner le circuit à l'aide de la touche **A.B** : le nom du circuit apparaît dans l'afficheur
- sélectionner le programme P1, P2, P3 ou P4 à l'aide de la touche **PROG**.

La validation de la sélection effectuée est automatique.

- Le programme sélectionné se déroulera automatiquement si aucune dérogation n'a été sélectionnée à l'aide des touches ☀, ☾, ❄, ou après avoir appuyé sur la touche **AUTO**.

Pour personnaliser les programmes P2, P3 et/ou P4 voir chapitre 6.2.

Description des programmes

| Programme | Périodes confort |
|--------------------------------|---|
| P1 | LU - DI : de 6h - 22h |
| P2 (réglage d'usine) | LU - DI : de 4h - 21h |
| P3 (réglage d'usine) | LU - VE : 5h - 8h , 16h - 22h SA, DI : 7h - 23h |
| P4 (réglage d'usine) | LU - VE : 6h - 8h , 11h - 13h30, 16h - 22h SA : 6h - 23h DI : 7h - 23h |

Remarque : à l'aide des touches ☀☾ ou ☀☾, le programme chauffage du jour courant pour chaque circuit raccordé peut être visualisé sur la barre graphique.

● Programme ballon (Eau chaude sanitaire)

Le régulateur intègre d'origine un programme eau chaude sanitaire pré-réglé d'usine.

Pour enregistrer un programme ballon personnalisé, voir chapitre 6.2.

Programme ballon (réglage d'usine) :

| JOUR | Chargement autorisé |
|-----------|---------------------|
| Lu. à Di. | de 5h à 22h |

Remarque : à l'aide de la touche ☀☾, le programme eau chaude sanitaire du jour courant peut être visualisé sur la barre graphique.

● Programme Auxiliaire (AUX)

Le régulateur intègre d'origine un programme du contact auxiliaire pré-réglé d'usine.

Pour enregistrer un programme personnalisé, voir chapitre 6.2.

Programme auxiliaire (réglage d'usine) :

| JOUR | Fonctionnement autorisé |
|-----------|-------------------------|
| Lu. à Di. | de 6h à 22h |

● Programme Standard





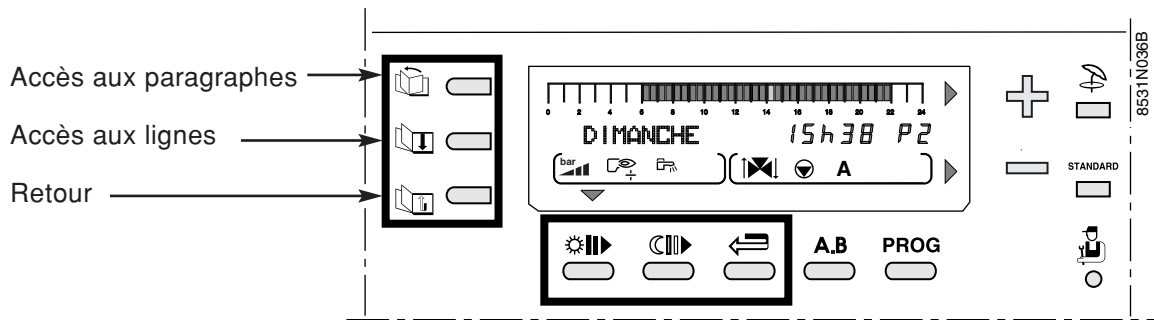

Le programme standard peut être sélectionné en appuyant sur la touche **STANDARD** pendant 5 secondes.

De ce fait, le programme P1 est activé pour les circuits **A** et **B** et les programmes P2, P3, P4, ballon et auxiliaire adaptés aux besoins personnels sont remplacés par les réglages d'usine décrits ci-dessus.



6. REGLAGES "UTILISATEURS" (Voir tableau chronologique en ANNEXE 1 ci-après)

6.1 Mesures - 6.2 Programmation - 6.3 Réglages divers - 6.4 Réglage de l'heure



Les touches d'accès aux réglages et mesures , ,  et les touches de programmation , , , , situées sous le volet permettent la modification des programmes et le réglage de différents paramètres.

Les paramètres se présentent sous la forme de paragraphes possédant un titre précédé du symbole # et de lignes correspondant aux paramètres à régler :

- la touche  permet l'accès aux paragraphes
- la touche  permet de parcourir les lignes
- la touche  permet le retour à la ligne ou au paragraphe précédent.

La composition et l'ordre d'apparition des différents paragraphes sont donnés en ANNEXE 1 (niveau utilisateurs).

- # MESURES (voir également § 6.1)
- # PROG. (voir également § 6.2)
- # REGLAGES (voir également § 6.3)
- # HEURE . JOUR (voir également § 6.4)

Remarque : les différents réglages et la programmation restent mémorisés même après une coupure de courant.

6.1 Mesures

Le paragraphe "# MESURES" permet en fonction des sondes raccordées, la lecture des paramètres suivants (cf. liste en ANNEXE 1.)

- Température d'eau de la chaudière
- Température d'eau du circuit B (sonde de départ)
- Température d'eau du ballon
- Température d'eau du ballon solaire
- Température du panneau solaire
- Température ambiante A
- Température ambiante B
- Température extérieure
- Température des fumées
- Température de retour
- Pression d'eau dans la chaudière
- Vitesse de rotation du ventilateur
- Puissance instantanée de la chaudière
- Courant d'ionisation
- Nombre de démarrages de la chaudière (NB IMPULS.)
- Nombre d'heures de fonctionnement du brûleur (FCT. BRUL.)
- Nombre d'heures de fonctionnement de la pompe solaire (FCT.P.SOL)

6.2 Programmation

Programmation d'usine.

| Programme | périodes confort | Programme | périodes |
|-----------|--|-------------------|---|
| P2 | LU - DI : 4 - 21h | ballon | 5h - 22h : chargement autorisé |
| P3 | LU - VE : 5 - 8h, 16 - 22h SA, DI : 7h - 23h | | |
| P4 | LU - VE : 6 - 8h, 11 - 13h30, 16 - 22h SA. : 6h - 23h DI. : 7h - 23h | auxiliaire | 6h - 22h : fonctionnement autorisé de l'appareil raccordé |

Personnalisation d'un programme (P2, P3, P4, programme ballon ou programme auxiliaire).

● Inscrire dans les tableaux ci-contre (ou en **ANNEXE 2**) les programmes personnalisés, puis les enregistrer de la manière suivante :

● Ouvrir le volet d'accès aux touches de réglages et de programmation.

● appuyer sur la touche  pour sélectionner le paragraphe :

"# PROG. CIRC.A",
"# PROG. CIRC.B",
"# PROG. BALLON", ou
"# PROG. AUXIL." (voir la liste des paragraphes en **ANNEXE 1**).

● sélectionner les lignes successives à l'aide de 

Remarque : la programmation choisie pour la ligne "PROGTOUS JOURS" est automatiquement recopiée sur les autres lignes mais reste modifiable individuellement jour par jour.

● Ecrire les zones foncées à l'aide de la touche 

et les zones claires à l'aide de la touche  (1/2 heure par 1/2 heure).

- les **zones foncées**  correspondent aux périodes de chauffage "confort", de **chargement ballon autorisé** ou de fonctionnement autorisé.

- les **zones claires**  correspondent aux périodes de chauffage "réduit", de **chargement ballon non autorisé** ou de fonctionnement non autorisé.

● utiliser la touche  pour revenir en arrière en cas d'erreur.

● procéder de la même façon pour chaque circuit s'il y a lieu.

● fin de la programmation : appuyer sur **AUTO**. A défaut, le programme écrit précédemment sera automatiquement validé au bout de 2 minutes.

Remarque :

- la touche **STANDARD** appuyée pendant 5 s. active P1 pour les circuits **A** et **B** et permet de remplacer tous les programmes personnalisés par leur réglage d'usine (voir ci-dessus).

Programmes personnalisés

● PROG. CIRC.A

| Jours | Périodes "confort" |
|----------|--------------------|
| LUNDI | |
| MARDI | |
| MERCREDI | |
| JEUDI | |
| VENDREDI | |
| SAMEDI | |
| DIMANCHE | |

● PROG. CIRC.B

| Jours | Périodes "confort" |
|----------|--------------------|
| LUNDI | |
| MARDI | |
| MERCREDI | |
| JEUDI | |
| VENDREDI | |
| SAMEDI | |
| DIMANCHE | |

● PROG. BALLON (eau chaude sanitaire)

| Jours | Période de chargement ballon autorisé |
|----------|---------------------------------------|
| LUNDI | |
| MARDI | |
| MERCREDI | |
| JEUDI | |
| VENDREDI | |
| SAMEDI | |
| DIMANCHE | |

● PROG. AUXIL. : contact auxiliaire

| Jours | Période de fonctionnement autorisé |
|----------|------------------------------------|
| LUNDI | |
| MARDI | |
| MERCREDI | |
| JEUDI | |
| VENDREDI | |
| SAMEDI | |
| DIMANCHE | |

6.3 Réglages divers

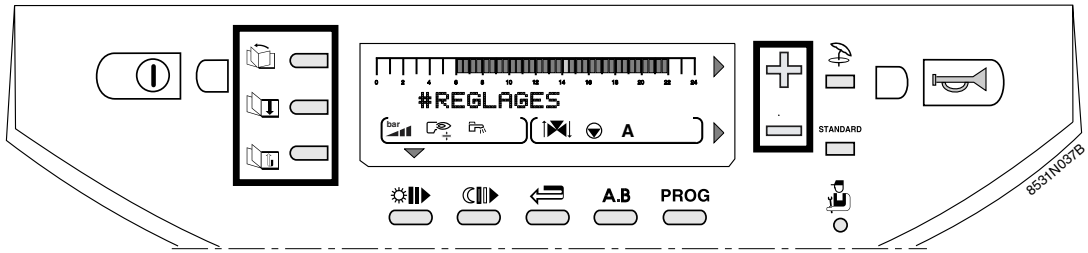

Utiliser la touche pour sélectionner le paragraphe "# REGLAGES" (voir tableau en ANNEXE 1) puis afficher le paramètre voulu à l'aide de la touche . Régler à l'aide des touches + et = les lignes ci-après :

- CONTRASTE
 - ECLAIRAGE
 - PERMUT
 - TEMP. ETE/HIVER
 - CALIBR. EXT.
- CALIBR. AMB. A
 - ANTIGEL AMB. A
 - CALIBR. AMB. B
 - ANTIGEL AMB. B

● TEMP ETE / HIVER

permet le réglage de la température extérieure (stabilisée) au-dessus de laquelle la fonction chauffage sera automatiquement coupée :

- la (ou les) pompe(s) de chauffage sont coupées

- le brûleur ne démarre que pour les besoins en eau chaude sanitaire.

- le symbole **E** apparaît dans l'afficheur.

Si on règle ce paramètre sur NON, le chauffage ne sera jamais coupé automatiquement.

● CALIBR. EXT : calibration sonde extérieure

permet de corriger la température affichée au tableau par rapport à la température extérieure réelle (notamment en cas de longueur de câble importante) .

Mesurer la température extérieure à l'aide d'un thermomètre, puis par + ou = régler la variation souhaitée de l'affichage.

exemple : t° extérieure réelle mesurée à l'aide d'un thermomètre = 10°C, t° affichée au tableau 11°C : régler CALIBRATION sur - 1 par =.

Remarque : la calibration ne prend effet qu'après quelques dizaines de secondes et l'affichage n'est corrigé qu'au bout de ce laps de temps.

● CALIBR. AMB. ... : calibration d'ambiance

- **avec sonde d'ambiance** : permet de corriger la température affichée au tableau par rapport à la température réelle de l'ambiance. Mesurer la température ambiante à l'aide d'un thermomètre, puis par + ou = régler la variation souhaitée de l'affichage.

exemple : t° ambiante mesurée = 20°C, t° affichée au tableau = 19°C : régler CALIBRATION sur + 1

Remarque : lorsqu'une commande à distance est raccordée, effectuer ce réglage 2 heures après la mise sous tension, lorsque la température ambiante est stabilisée.

● DECALAGE AMB. ... : décalage d'ambiance

- **sans sonde d'ambiance** : permet de régler un décalage d'ambiance. N'effectuer ce réglage qu'après stabilisation des températures.

exemple :

t° consigne = 20°C, t° mesurée = 19°C
régler DECAL. AMB. sur + 1.

● ANTIGEL AMB. ... : Antigel ambiance

permet de régler la température ambiante minimale maintenue en mode antigel pour chaque circuit. Cette température n'est contrôlée que si une sonde d'ambian-

ce est raccordée. Sans sonde d'ambiance, ce paramètre n'est pas affiché et la température de consigne est fixée à 6°C (non réglable).

6.4 Réglage de l'heure et de la date - Heure d'été

● Utiliser la touche pour sélectionner le paragraphe # HEURE-JOUR.

● Sélectionner chaque ligne désirée par la touche et régler la valeur affichée par les touches + et =

- | | | |
|-----------|---------|----------------------------|
| ● HEURE | ● MOIS | } Voir tableau en ANNEXE 1 |
| ● MINUTES | ● DATE | |
| ● JOUR | ● ANNEE | |

● **HEURE D'ETE** : Réglage possible **AUTO** ou **MANU** (d'usine : AUTO) : le régulateur est programmé à l'avance pour passer automatiquement à l'heure d'été le dernier dimanche de mars et à l'heure d'hiver le dernier dimanche d'octobre. En modifiant le réglage sur "manuel" (MANU) le changement automatique ne s'effectuera pas.

7. MESSAGES

L'affichage peut comporter les messages suivants, lors du fonctionnement normal de la chaudière :

| MESSAGE | SIGNIFICATION DE L’AFFICHAGE | CONDUITE A TENIR |
|-----------------------|--|--|
| VOIR CAD | S’affiche lorsque l’on appuie sur la touche de sélection de mode de fonctionnement situé sur le tableau Diematic 3 de la chaudière alors qu’un mode de fonctionnement différent a été sélectionné sur la commande à distance | Si l’on souhaite forcer le mode AUTO sur toutes les commandes à distance, ceci peut être obtenu depuis Diematic 3 par un appui de 5 secondes sur la touche AUTO |
| REVISION | Indication de la nécessité d’un entretien de la chaudière. | Prendre contact avec le professionnel assurant la maintenance de la chaudière. |
| PURGE | Lors de la mise sous tension, et si la température du ballon est inférieure à 25° C, indique que la chaudière effectue un cycle de purge de l’échangeur sanitaire. | Attendre environ 20 secondes. |
| ATTENDRE 2 MN. | Le débit d’eau est insuffisant dans l’installation, le brûleur est coupé pendant 2 minutes. | Attendre 2 minutes. Vérifier votre installation |

8. MESSAGES D'ALARME

En cas de dysfonctionnement l'affichage peut comporter les messages suivants. Contactez votre installateur.

| MESSAGE | CAUSE PROBABLE | REMEDE |
|---|---|---|
| DEF.ALLUMAGE | Défaut d'allumage | Vérifier l'électrode d'allumage, son connecteur et son câble de liaison, remplacer si nécessaire |
| | Défaut d'ionisation | Vérifier la mise à la terre; vérifier le courant d'ionisation, si nécessaire rectifier le taux de CO ₂ |
| | Vanne gaz défectueuse | Remplacer la vanne gaz |
| | Pas de gaz ou présence d'air dans la conduite | Mesurer la pression du gaz d'alimentation et purger le circuit gaz |
| DEFAUT CVI 8 | Mauvais positionnement de l'électrode | Nettoyer l'électrode et vérifier son positionnement (écart des électrodes 3,5 mm) |
| | Cable d'allumage ou connecteur électrode défectueux | Vérifier la liaison, remplacer si nécessaire |
| | Défaut du coffret de sécurité | Réarmer le coffret de sécurité, le remplacer si nécessaire |
| DEFAUT CVI 9 | Défaut d'impulsion électrique de la commande de la vanne gaz | Remplacer la vanne gaz |
| | Mauvais contact entre coffret de sécurité et vanne. | Vérifier si le coffret de sécurité est correctement emboîté sur la vanne Vérifier le contact électrique sur la vanne gaz |
| | Commande vanne gaz du coffret de sécurité défectueuse | Réarmer le coffret de sécurité, le remplacer si ce n'est pas possible |
| DEFAUT CVI 10-22 | Défaut interne du coffret de sécurité | Réarmer le coffret de sécurité, le remplacer si ce n'est pas possible |
| DEF.COM.CVI | Défaut de communication entre Diematic et coffret de sécurité | Vérifier la liaison et les connexions entre Diematic et coffret de sécurité |
| DEF.MANOMETRE | Défaut du capteur de pression d'eau | Vérifier les contacts. |
| | | Vérifier la liaison et les connecteurs, remplacer la sonde si nécessaire. |
| | | Remplacer le capteur pression eau |
| DEF. S.AMB.A DEF. S.AMB.B DEF. S.DEP.B DEF. S.EXT DEF.S.SOLAIRE DEF.VENTILLO | Défaut de la sonde correspondante. | Vérifier la liaison et les connecteurs, remplacer la sonde si nécessaire. Pour effacer le message, couper momentanément l'alimentation électrique de la chaudière par l'interrupteur Marche/Arrêt et prévenir votre installateur. Il est néanmoins possible de fonctionner en mode manuel sur la partie de l'installation concernée. Voir les remarques ci-après |
| DEF. S.CHAUD | Sonde chaudière défectueuse | Vérifier la liaison et les connecteurs, remplacer la sonde si nécessaire |
| DEF. S.ECS | Sonde eau chaude sanitaire défectueuse | Vérifier la liaison et les connecteurs, remplacer la sonde si nécessaire |
| DEF. S.FUMEE | - Chaudières 15-25 kW : thermostat anti-refouleur défectueux. - Chaudières 35-50 kW : résistance électrique défectueuse. | Vérifier la liaison et les connecteurs. Remplacer la sonde (chaudières 15-25 kW) ou le circuit (chaudières 35-50 kW) si nécessaire. |
| DEF.S.RETOUR | Sonde retour défectueuse | Vérifier la liaison et les connecteurs, remplacer la sonde si nécessaire |
| FLAM.PARASI. | Détection d'une flamme parasite | Vérifier l'étanchéité du circuit gaz, vérifier l'écart de l'électrode d'allumage |
| | | Vérifier que la surface du brûleur ne comporte pas de résidus de fibres. |
| MANQUE EAU | Pression dans l'installation < 0,5 bar | Rajouter de l'eau dans l'installation |
| PAS DE CONF. | La chaudière ne reconnaît pas ses caractéristiques | Contactez votre installateur |
| STB CHAUD. | Température départ > 97°C | Vérifier le STB et le câblage. Purger la chaudière, vérifier la pompe chaudière le circuit hydraulique de l'installation |
| STB FUMEE | Température des fumées > 105°C | Vérifier le turbulateur placé dans l'échangeur, le remplacer si nécessaire |
| SECT. FAIBLE | Tension du secteur < 172 V | Vérifier l'alimentation électrique. Si la tension est supérieure à 187 V, le message ne s'affiche plus. |

Remarques

- DEF.MANOMETRE

Le manomètre est défectueux ; la chaudière est arrêtée. Pour débloquer le fonctionnement pendant 72 h, couper momentanément l'alimentation électrique de la chaudière.

- DEF.VENTILLO

Le ventilateur du brûleur ne tourne pas. La chaudière ne satisfera plus aucune demande de chauffe.

- DEF. S.AMB.A et DEF. S.AMB.B

Fonctionnement automatique en configuration sans sonde d'ambiance.

- DEF. S.CHAUD

Le brûleur ne démarre plus.

- DEF. S.DEP.B

Le circuit concerné passe automatiquement en mode "Manuel", la pompe tourne et la vanne n'est plus alimentée. Celle-ci peut être manoeuvrée manuellement si nécessaire.

- DEF. S.ECS

Le réchauffage de l'eau chaude sanitaire n'est plus assuré en automatique. La température de charge du ballon est égale à la température de la chaudière.

- DEF. S.EXT

La chaudière régule sur la température MAX. CHAUDIERE. La régulation de la vanne 3 voies du circuit B (si présent) n'est plus assurée. Néanmoins la limitation à la température maximale est assurée et la vanne peut être manoeuvrée manuellement si nécessaire. Le réchauffage de l'E.C.S. reste assuré.

- DEF. S.FUMEE

La sonde de fumée est défectueuse. La chaudière est mise en sécurité.

- DEF.S.RETOUR

La modulation de la pompe chaudière ne fonctionne plus, elle tourne à pleine puissance. La production d'eau chaude sanitaire instantanée ne fonctionnera plus pour les appareils à double service.

- DEF.S.SOLAIRE

Le réchauffage de l'eau chaude sanitaire par le panneau solaire n'est plus assuré.

Remarque

Les 10 derniers défauts apparus sur l'afficheur de la DIEMATIC 3 sont mémorisés dans le paragraphe #HISTORIQUE D. (voir chapitre 12 du feuillet rose "Installateur").





9. MISE EN SERVICE OU REDEMARRAGE APRES UN ARRET PROLONGE

La première mise en service doit être effectuée par l'installateur.

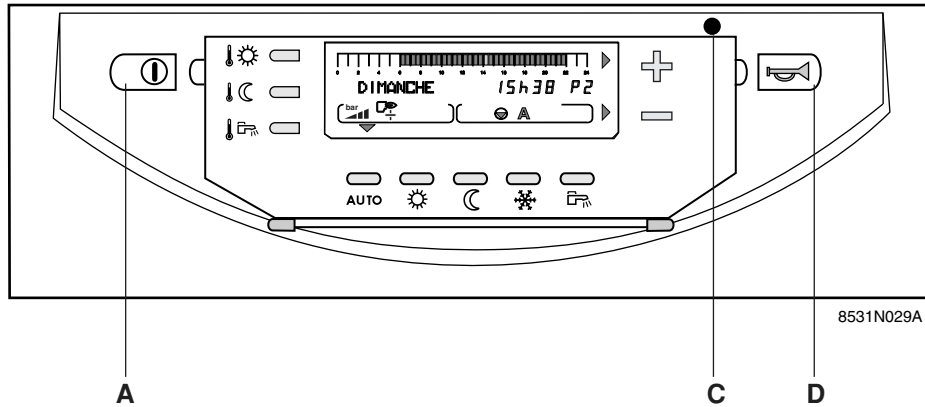
Avant l'allumage de la chaudière, vérifier que l'installation est bien remplie d'eau.

Effectuer la mise en service dans l'ordre chronologique indiqué ci-après :



- Ouvrir les vannes d'isolement de départ et de retour.
- Mettre l'interrupteur marche/arrêt **A** en position marche  .
- Vérifier la pression d'eau de l'installation, indiquée au niveau de l'afficheur du tableau de commande :
 -  : trop de pression : > 2 bar
 -  : pression correcte : 1-2 bar
 -  : ajout d'eau conseillé : 0,5-1 bar
 -  : pression trop faible : 0-0,5 bar

Pression minimale sur une installation froide = 2 segments.

Faire un appoint d'eau si nécessaire. Pour cela, consulter la notice technique et d'installation de la chaudière.

- Ouvrir le robinet d'arrivée gaz (livrable en option) - enfoncer le levier, puis le tourner vers la gauche parallèlement à la tuyauterie.

- Une séquence de démarrage commence - le fonctionnement de la chaudière se déroule ensuite automatiquement. L'afficheur indique le mode de fonctionnement de la chaudière.

Après un arrêt prolongé, jusqu'à 5 séquences de démarrage successives peuvent avoir lieu. Si la chaudière murale ne démarre pas, le module de commande du brûleur met la chaudière en sécurité. Le voyant rouge **C** est allumé.





Enfoncer le bouton de réarmement **D** : les séquences de démarrage se succèdent jusqu'à 5 fois si nécessaire.

Si la chaudière n'a pas démarré après plusieurs réarmements, veuillez vous adresser à votre installateur en lui indiquant le défaut constaté.

La chaudière fonctionne sur la base des réglages et programmes d'usine, qui peuvent être modifiés et adaptés individuellement.



10. REGLAGE DE LA PUISSANCE CHAUDIERE POUR LA MESURE DES EMISSIONS ET LE TEST DU THERMOSTAT DE SECURITE

Ouvrir le volet de la régulation.

- Appuyer simultanément les touches  et  , puis utiliser les touches  et  pour passer de P_{max} à P_{reg} ou P_{min} :
 - P_{max} : puissance maximale chaudière
 - P_{reg} : puissance maximale réglée de la chaudière
 - P_{min} : puissance minimale

- L'affichage indique, en alternance (toutes les 2 secondes) :
 - EMISSION MES. 8888 : vitesse en tr/min du ventilateur
 - EMISSION MES. 888° : température chaudière
 - EMISSION MES. $888\mu A$: courant d'ionisation









● TEST-STB

Pour effectuer le **test du thermostat de sécurité**, appuyer simultanément les touches  et  pendant 5 secondes : l'affichage indique "TEST-STB".

ANNEXE 1 - TABLEAU DES REGLAGES "UTILISATEUR"

- Voir les explications détaillées au chapitre 6.
 - Les paragraphes et lignes sont donnés dans leur ordre d'apparition.

Remarque : en fin d'intervention, les données sont mémorisées après 2 minutes ou en appuyant sur la touche **AUTO** .

| APPUYER | AFFICHAGE | PARAMETRE REGLE | REGLAGE USINE |
|--|---|--|---------------|
|  puis  | # MESURES | Permet la lecture des valeurs ci-dessous | |
| | TEMP.CHAUDIERE | - Température d'eau de la chaudière | |
| | TEMP. DEPART B* | - Température d'eau du circuit B | |
| | TEMP. CASCADE | - Température d'eau chaudière en cascade | |
| | TEMP. BALLON* | - Température d'eau du ballon ECS | |
| | T. BALLON. SOL* | - Température d'eau du ballon ECS solaire | |
| | TEMP. AMB. A* | - Température ambiante A | |
| | TEMP. BALLON A* | - Température du second ballon E.C.S (raccordé sur le circuit A) | |
| | TEMP. AMB. B* | - Température ambiante B | |
| | TEMP.EXTERIEUR | - Température extérieure | |
| | TEMP. FUMÉES* | - Température des fumées | |
| | TEMP.SOLAIRE* | - Température des panneaux solaires | |
| | TEMP. RETOUR | - Température de retour | |
| | PRESSION(BAR) | - Affichage de la pression d'eau | |
| | V.VENT.(TR/MN) | - Affichage de la vitesse actuelle du ventilateur | |
| | PUISSANCE INST | - Affichage de la puissance actuelle de la chaudière | |
| | COURANT (uA) | - Affichage du courant d'ionisation actuel | |
| | NB IMPULS. | - Nombre de démarrages de la chaudière (non réinitialisable) | |
| | FCT. BRUL. | - Nombre d'heures de fonctionnement de chaudière (non réinitialisable) | |
| FCP.P.SOL * | - Nombre d'heures de fonctionnement de la pompe solaire | | |
| CTRL | - Informations réservées au technicien | | |
|  puis  | # PROG CIRC.A* | Programme chauffage du circuit chaudière A s'il est raccordé | Cf.p13 |
| | PROGTOUS JOURS P2 | Programmer pour chaque ligne ci-contre ou les lignes choisies, les périodes "confort" à l'aide de la touche  ou les périodes à temp. réduite à l'aide de la touche  . Ces périodes s'inscrivent par 1/2 h sur la barre de programmation de l'afficheur. La programmation choisie pour la ligne "PROGTOUS JOURS" est automatiquement recopiée sur les autres lignes du programme puis modifiable individuellement jour par jour. En appuyant la touche STANDARD pendant 5 s., les programmes P2, P3, P4 , les programmes BALLON et AUXIL. sont effacés et remplacés par le réglage usine. | |
| | PROG LUNDI P2 | | |
| | PROG MARDI P2 | | |
| | PROG MERCREDI P2 | | |
| | PROG JEUDI P2 | | |
| | PROG VENDREDI P2 | | |
| | PROG SAMEDI P2 | | |
| | PROG DIMANCHE P2 | | |
| | PROGTOUS JOURS P3 | | |
| | PROG LUNDI P3 | | |
| | PROG MARDI P3 | | |
| | PROG MERCREDI P3 | | |
| | PROG JEUDI P3 | | |
| | PROG VENDREDI P3 | | |
| | PROG SAMEDI P3 | | |
| | PROG DIMANCHE P3 | | |
| | PROGTOUS JOURS P4 | | |
| | PROG LUNDI P4 | | |
| | PROG MARDI P4 | | |
| PROG MERCREDI P4 | | | |
| PROG JEUDI P4 | | | |
| PROG VENDREDI P4 | | | |
| PROG SAMEDI P4 | | | |
| PROG DIMANCHE P4 | | | |
|  puis  | # PROG CIRC.B* | Programme chauffage du circuit vanne B s'il est raccordé | Cf.p13 |
| | | Lignes comme A | |

* La ligne ou le paragraphe n'est affiché que pour les options, circuits ou sondes effectivement raccordés.

ANNEXE 1 - TABLEAU DES REGLAGES "UTILISATEUR" (suite)

- Voir les explications détaillées au chapitre 6.
- Les paragraphes et lignes sont donnés dans leur ordre d'apparition.

Remarque : en fin d'intervention, les données sont mémorisées après 2 minutes ou en appuyant sur la touche **AUTO** .

| APPUYER | AFFICHAGE | PARAMETRE REGLE | REGLAGE USINE |
|--|-----------------------|--|---------------|
|  puis  | # PROG BALLON* | Programmation du ballon (si la sonde ECS est raccordée) | 5h - 22h |
| | PROGTOUS JOURS | Programmer pour chaque ligne ci-contre ou les lignes choisies, les périodes de charge autorisée par  ou les périodes de charge ballon non autorisée par  . Ces périodes s'inscrivent par 1/2 h sur la barre de programmation de l'afficheur. La programmation choisie pour la ligne "PROGTOUS JOURS" est automatiquement recopiée sur les autres lignes du programme puis modifiable individuellement jour par jour. En appuyant la touche STANDARD pendant 5 s., les programmes P2, P3, P4 , les programmes BALLON et AUXIL. sont effacés et remplacés par le réglage usine. | Cf.p13 |
| | PROG LUNDI | | |
| | PROG MARDI | | |
| | PROG MERCREDI | | |
| | PROG JEUDI | | |
| | PROG VENDREDI | | |
| | PROG SAMEDI | | |
| PROG DIMANCHE | | | |
|  puis  | # PROG AUXIL | Programmation du contact auxiliaire (ex : pompe de bouclage ECS) | 6h - 22h |
| | PROGTOUS JOURS | Programmer pour chaque ligne ci-contre ou les lignes choisies, les périodes de fonctionnement de l'appareil raccordé à l'aide de la touche  et les périodes de non fonctionnement à l'aide de la touche  . Ces périodes s'inscrivent par 1/2 h sur la barre de programmation de l'afficheur. La programmation choisie pour la ligne "PROGTOUS JOURS" est automatiquement recopiée sur les autres lignes puis modifiable individuellement jour par jour. En appuyant la touche STANDARD pendant 5 s., les programmes P2, P3, P4 les programmes BALLON et AUXIL. sont effacés et remplacés par le réglage usine. | Cf.p13 |
| | PROG LUNDI | | |
| | PROG MARDI | | |
| | PROG MERCREDI | | |
| | PROG JEUDI | | |
| | PROG VENDREDI | | |
| | PROG SAMEDI | | |
| PROG DIMANCHE | | | |

* La ligne ou le paragraphe n'est affiché que pour les options, circuits ou sondes effectivement raccordés.

ANNEXE 1 - TABLEAU DES REGLAGES "UTILISATEUR" (suite)

- Voir les explications détaillées au chapitre 6.
- Les paragraphes et lignes sont donnés dans leur ordre d'apparition.

Remarque : en fin d'intervention, les données sont mémorisées après 2 minutes ou en appuyant sur la touche **AUTO** .

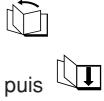
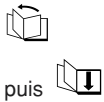
| APPUYER | AFFICHAGE | PARAMETRE REGLE | REGLAGE USINE | PLAGE DE REGLAGE | REGLAGE CLIENT |
|---|--|---|---------------|--------------------|----------------|
|  <p>puis</p> | # REGLAGES | Les paramètres suivants peuvent être réglés par les touches + et - | | | |
| | CONTRASTE AFF. | - permet le réglage du contraste de l'afficheur par les touches + et -. | | | |
| | ECLAIRAGE : OUI ECO NON | - L'éclairage est assuré si le programme affiché est en période confort. - L'éclairage est assuré en cas d'appui sur une touche du clavier pendant 2 minutes. - L'afficheur n'est jamais éclairé. | OUI | OUI, ECO ou NON | |
| | PERMUT AUTO 1, 2, ...10 | - Permet le choix de l'ordre d'enclenchement de la cascade - Permute automatiquement l'ordre d'enclenchement des chaudières environ 1 fois par semaine - Impose la chaudière tête de cascade | AUTO | AUTO 1, 2 ...10 | |
| | ETE/HIVER | - Température extérieure de non-chauffage | 22°C | 15 à 30°C, NON | |
| | CALIBR. EXT | - Calibration de la sonde extérieure | 0,0 | -5,0 à +5,0 K | |
| | CALIBR. AMB. A* | - Calibration de l'ambiance du circuit A. | 0,0 | -5,0 à +5,0 K | |
| | DECALAGE AMB.A B | - Décalage de l'ambiance du circuit A - Décalage de l'ambiance du circuit B | | | |
| | ANTIGEL. AMB. A* | - Température ambiante d'activation de l'antigel | 6°C | 0,5 à 20°C | |
| | CALIBR. AMB. B* | comme pour le circuit A | 0,0 | -5,0 à 5,0 K | |
| | ANTIGEL. AMB. B* | comme pour le circuit A | 6°C | 0,5 à 20°C | |
|  <p>puis</p> | # HEURE.JOUR | Réglages de l'horloge | | | |
| | HEURES | - des heures par + et - | | | |
| | MINUTES | - des minutes par + et - | | | |
| | JOUR | - du jour par + et - | | | |
| | MOIS | - permet si nécessaire de régler le mois la date et l'année par + et - | | | |
| | DATE | | | | |
| | ANNÉE | | | | |
| HEURE ETE : | - Lorsque ce paramètre est sur AUTO, l'heure est automatiquement avancée d'une heure le dernier dimanche de mars et reculée d'une heure le dernier dimanche d'octobre pour tenir compte de l'heure d'été. Cette fonction peut être supprimée en réglant sur "MANU" à l'aide des touches + et -. | AUTO | AUTO ou MANU | | |

* La ligne ou le paragraphe n'est affiché que pour les options, circuits ou sondes effectivement raccordés.

Remarque : nous déconseillons à l'utilisateur de modifier les "Réglages Installateur" et de toucher au mode "TESTS" mentionnés dans la notice de raccordement et d'installation.

ANNEXE 2 : TABLEAUX DES PROGRAMMES

● PROGRAMMES CHAUFFAGE

P1 : sélectionné pour circuit :

| JOUR | Périodes "confort" |
|-----------|--------------------|
| Lu. à Di. | 6h à 22h |

P2 (réglage d'usine) : sélectionné pour circuit :

| JOUR | Périodes "confort" |
|-----------|--------------------|
| Lu. à Di. | 4h à 21h |

P3 (réglage d'usine): sélectionné pour circuit :

| JOUR | Périodes "confort" |
|-----------|---------------------|
| Lu. à Ve. | 5h à 8h , 16h à 22h |
| Sa., Di. | 7h à 23h |

P4 (réglage d'usine) sélectionné pour circuit :

| JOUR | Périodes "confort" |
|-----------|---------------------------------|
| Lu. à Ve. | 6h à 8h, 11h à 13h30, 16h à 22h |
| Sa. | 6h à 23h |
| Di. | 7h à 23h |

Programme ballon (réglage d'usine) :

| JOUR | Chargement autorisé |
|-----------|---------------------|
| Lu. à Di. | 5h à 22h |

Programme auxiliaire (réglage d'usine) :

| JOUR | Fonctionnement autorisé |
|-----------|-------------------------|
| Lu. à Di. | 6h à 22h |

● PROGRAMMES "STANDARD"

La touche **STANDARD** appuyée pendant 5 secondes active P1 pour les circuits **A** et **B** et permet de remplacer tous les programmes personnalisés par leur réglage d'usine appelés ci-dessus.

● PROGRAMMES PERSONNALISES

PROG. CIRC A

| Jours | Périodes "confort" | | |
|----------|--------------------|----|----|
| | P2 | P3 | P4 |
| LUNDI | | | |
| MARDI | | | |
| MERCREDI | | | |
| JEUDI | | | |
| VENDREDI | | | |
| SAMEDI | | | |
| DIMANCHE | | | |

PROG. CIRC B

| Jours | Périodes "confort" | | |
|----------|--------------------|----|----|
| | P2 | P3 | P4 |
| LUNDI | | | |
| MARDI | | | |
| MERCREDI | | | |
| JEUDI | | | |
| VENDREDI | | | |
| SAMEDI | | | |
| DIMANCHE | | | |

PROG. BALLON : eau chaude sanitaire

| Jours | Période de chargement ballon autorisé |
|----------|---------------------------------------|
| LUNDI | |
| MARDI | |
| MERCREDI | |
| JEUDI | |
| VENDREDI | |
| SAMEDI | |
| DIMANCHE | |

PROG AUXIL. : contact auxiliaire

| Jours | Période de fonctionnement autorisé |
|----------|------------------------------------|
| LUNDI | |
| MARDI | |
| MERCREDI | |
| JEUDI | |
| VENDREDI | |
| SAMEDI | |
| DIMANCHE | |

DE DIETRICH HEIZTECHNIK • Rheiner Strasse 151 • D-48282 EMSDETTEN
www.dedietrich.com • info@dedietrich.de

Verkaufsbüro Emsdetten : Tel. 0 25 72 / 23-179
 Fax 0 25 72 / 23-451
Regionalverkaufsbüro Berlin : Tel. 030 / 5 65 01-391
 Fax 030 / 5 65 01-465

Verkaufsbüro Neunkirchen : Tel. 0 68 21 / 98 05-0
 Fax 0 68 21 / 98 05-31
Regionalverkaufsbüro Erding : Tel. 0 81 22 / 9 93 38-0
 Fax 0 81 22 / 9 93 38-19

DE DIETRICH • SPINOFF - CENTER Romeinsestraat 10 • B-3001 LEUVEN / LOUVAIN • Tél. : 016 39 56 40
Fax : 016 39 56 49 • www.dedietrich.com

DE DIETRICH HEIZTECHNIK • Am Concorde Park 1 - B 4 / 28 • A-2320 SCHWECHAT / WIEN • Tél. : 01 / 706 40 60-0
Fax : 01 / 706 40 60-99 • www.dedietrich.com • office@dedietrich.at

Pour le LUXEMBOURG : les produits sont commercialisés par la société NEUBERG
NEUBERG SA • 39 rue Jacques Stas • L - 2010 LUXEMBOURG • Tél. : 02 401 401
Fax : 02 402 120 • www.dedietrich.com

Pour la SUISSE : les produits sont commercialisés par la société VESCAL
VESCAL SA • Systèmes de chauffage - Z.I de la Veyre, St-Légier 1800 VEVEY 1
Tél. : 021 943 02 22 • Fax : 021 943 02 33 • www.chauffer.ch

DE DIETRICH THERMIQUE S.A.S. au capital de 21 686 370 € • BP 30 • 57, rue de la Gare • F-67580 MERTZWILLER
Tél. : (+33) 03 88 80 27 00 • Fax : (+33) 03 88 80 27 99
www.dedietrich.com • N° IRC : 347 555 559 RCS STRASBOURG



AD001S

La société DE DIETRICH THERMIQUE, ayant le souci de la qualité de ses produits, cherche en permanence à les améliorer.
Elle se réserve donc le droit, à tout moment de modifier les caractéristiques indiquées dans ce document.

MONTAGE, RACCORDEMENTS ELECTRIQUES, REGLAGES INSTALLATEUR

Tableau de commande Diematic 3 pour chaudières murales gaz à condensation

SOMMAIRE

| | |
|---|-----|
| 11. MONTAGE | m2 |
| 11.1 Montage de la sonde extérieure | m2 |
| 11.2 Montage des options | m2 |
| 12. RACCORDEMENTS ELECTRIQUES | m3 |
| 12.1 Bornier de raccordement | m4 |
| 12.2 Raccordements de base en cas d'installation en cascade ou en cas de raccordement à une Diematic-VM ... | m5 |
| 12.2.1 Chaudière maître - 1 | m5 |
| 12.2.2 Chaudière(s) "suiveuse(s) - 2 à 10" | m6 |
| 12.2.3 Principe de fonctionnement | m7 |
| 12.3 Raccordements d'options | m8 |
| 13. RÉGLAGES "INSTALLATEUR" | m9 |
| 13.1 Réglages | m9 |
| 13.2 Tableau des réglages installateur | m10 |
| 13.3 Explications des réglages "installateur" | m12 |
| 13.4 Gestion de cascade | m14 |
| 13.4.1 Raccordement du ballon au circuit secondaire | m14 |
| 13.4.2 Raccordement du ballon au circuit primaire | m15 |
| 14. CONTROLE DES PARAMETRES ET DES ENTREES/SORTIES (mode TESTS) | m16 |
| TABLEAU : MODE TESTS | m17 |

11. MONTAGE

11.1 Montage de la sonde extérieure

La sonde extérieure se monte sur la façade extérieure correspondant à la zone chauffée. Elle doit être aisément accessible.

H : hauteur habitée à contrôler par la sonde

● : emplacement conseillé sur un angle

○ : emplacement possible (en cas de difficultés)

Z : zone habitée à contrôler par la sonde

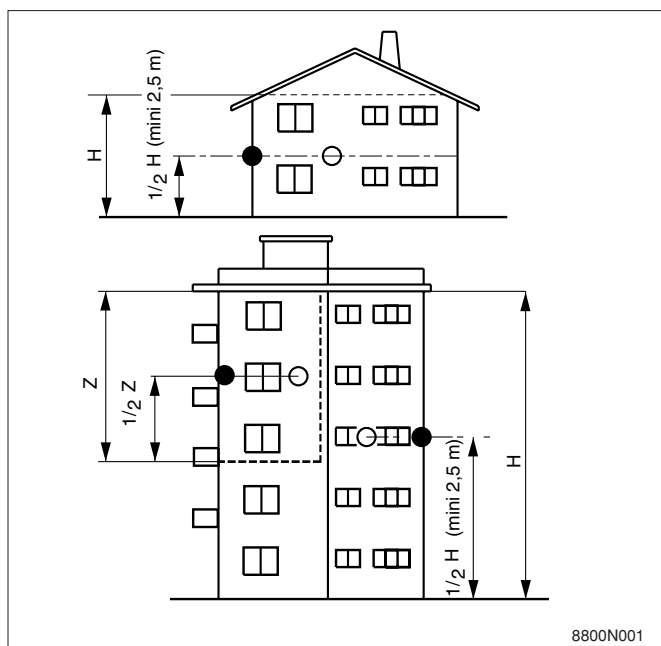

La sonde doit être placée en pleine façade extérieure de façon à être sous l'influence directe des variations météorologiques, sans toutefois être sous l'influence directe des rayonnements solaires.

Emplacements déconseillés :

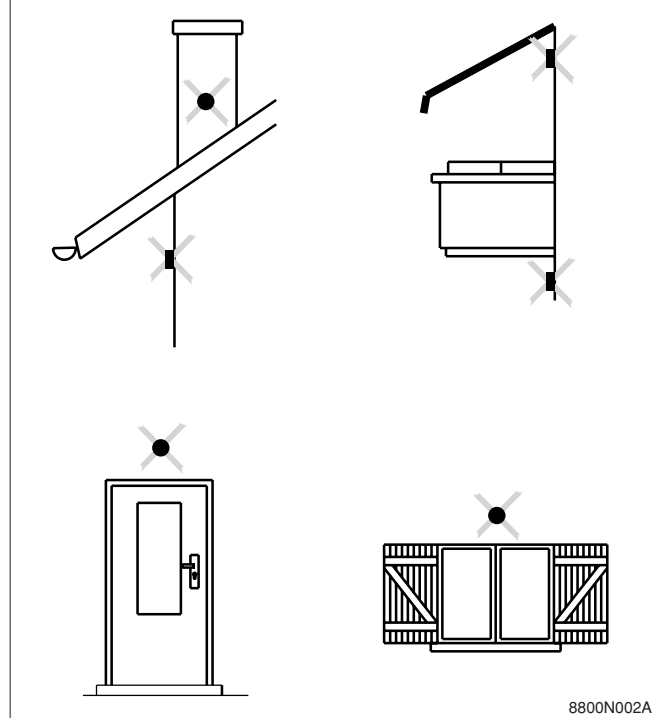

Mise en place :

La sonde extérieure se fixe sur le mur extérieur à l'aide des accessoires livrés : 2 vis à bois CB Ø 4 + chevilles.

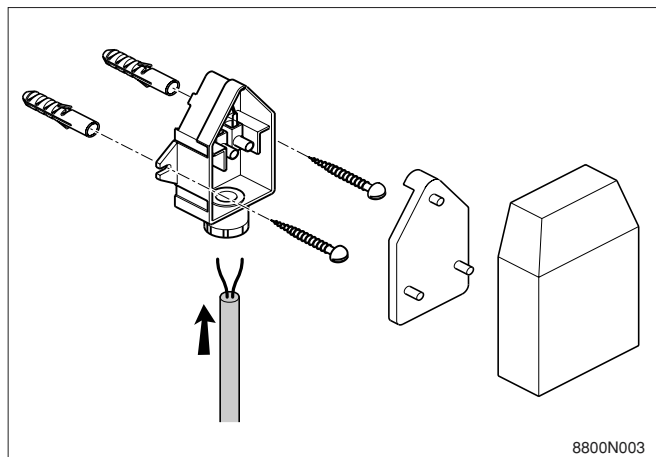

11.2 Montage des options

Se reporter à la notice livrée avec l'option.

12. RACCORDEMENTS ELECTRIQUES



Les raccordements électriques doivent être effectués par un professionnel qualifié. Le câblage électrique ayant été soigneusement contrôlé en usine, les connexions intérieures du tableau de commande ne doivent en aucun cas être modifiées.

Les raccordements électriques sont à effectuer en respectant les indications portées sur les schémas électriques livrés avec l'appareil et les directives données dans la notice.

Le raccordement électrique doit être conforme aux normes en vigueur. L'appareil doit être alimenté par un circuit comportant un interrupteur omnipolaire à distance d'ouverture ≥ 3 mm. La mise à la terre doit être conforme à la norme NF C 15 100.

Tous les raccordements s'effectuent sur les borniers prévus à cet effet à l'arrière du tableau de commande de la chaudière.

Dévisser les vis de fixation **1** du tableau de commande et faire pivoter celui-ci vers l'avant **2**.

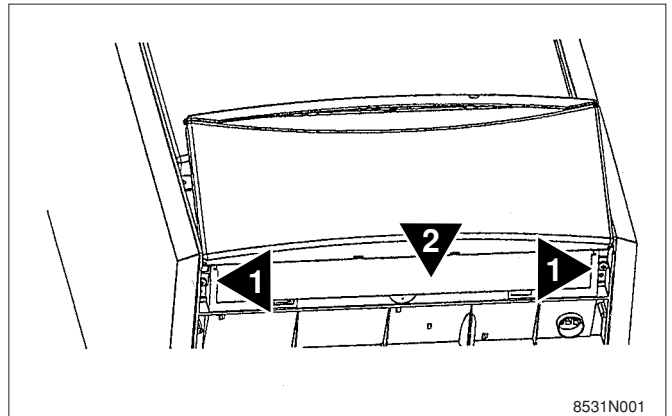

8531N001

Dévisser les vis **3** et retirer le cache de protection **4**.

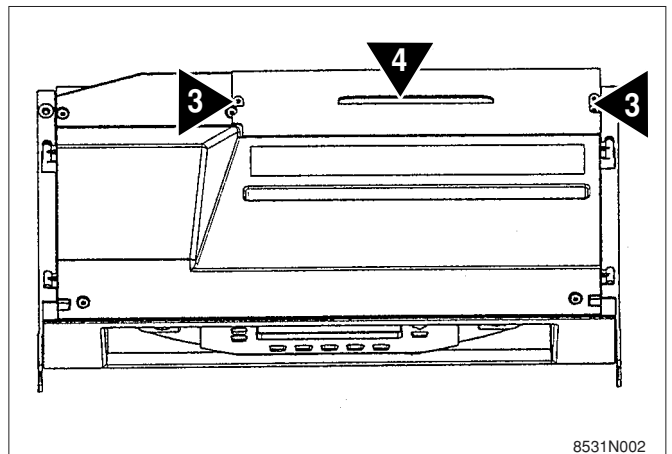

8531N002

La fixation des câbles sur la tôle arrière du tableau se fait à l'aide des serre-câbles qui sont montés sur la tôle.

IMPORTANT : Le courant maximal pouvant être commuté par sortie est 2 A cos. $\varphi = 0,7$ (= 450 W courant d'appel inférieur à 16 A).

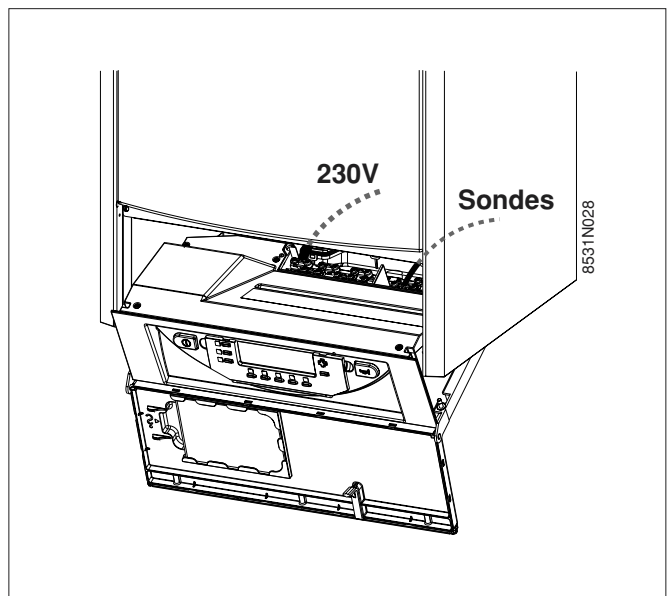

8531N028



Il faut séparer les câbles des sondes des câbles des circuits 230V.

- En dehors de la chaudière : utiliser 2 conduits ou chemins de câbles distants d'au moins 10 cm.

12.1 Bornier de raccordement

Etat à la livraison

Raccordement du module de télésurveillance vocal
TELCOM 1
(voir schéma de raccordement d'options ci-après)

Entrée de la télécommande téléphonique de la chaudière. Si ce contact est fermé, l'installation passe en mode antigel permanent. Sortie message téléphonique

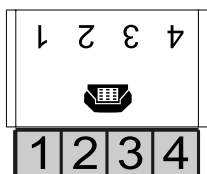

Alimentation 230V

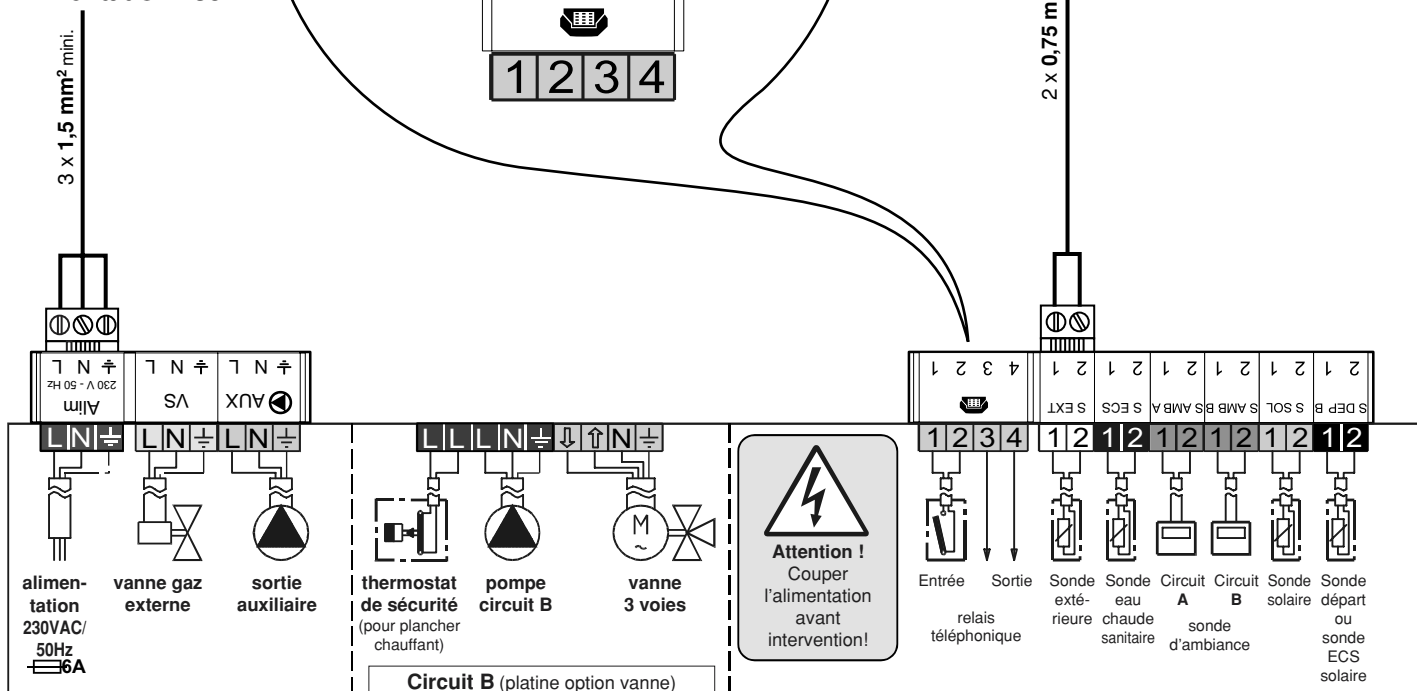

8531N022

• Chaudières 35 - 50 kW - raccordement de la pompe de charge :

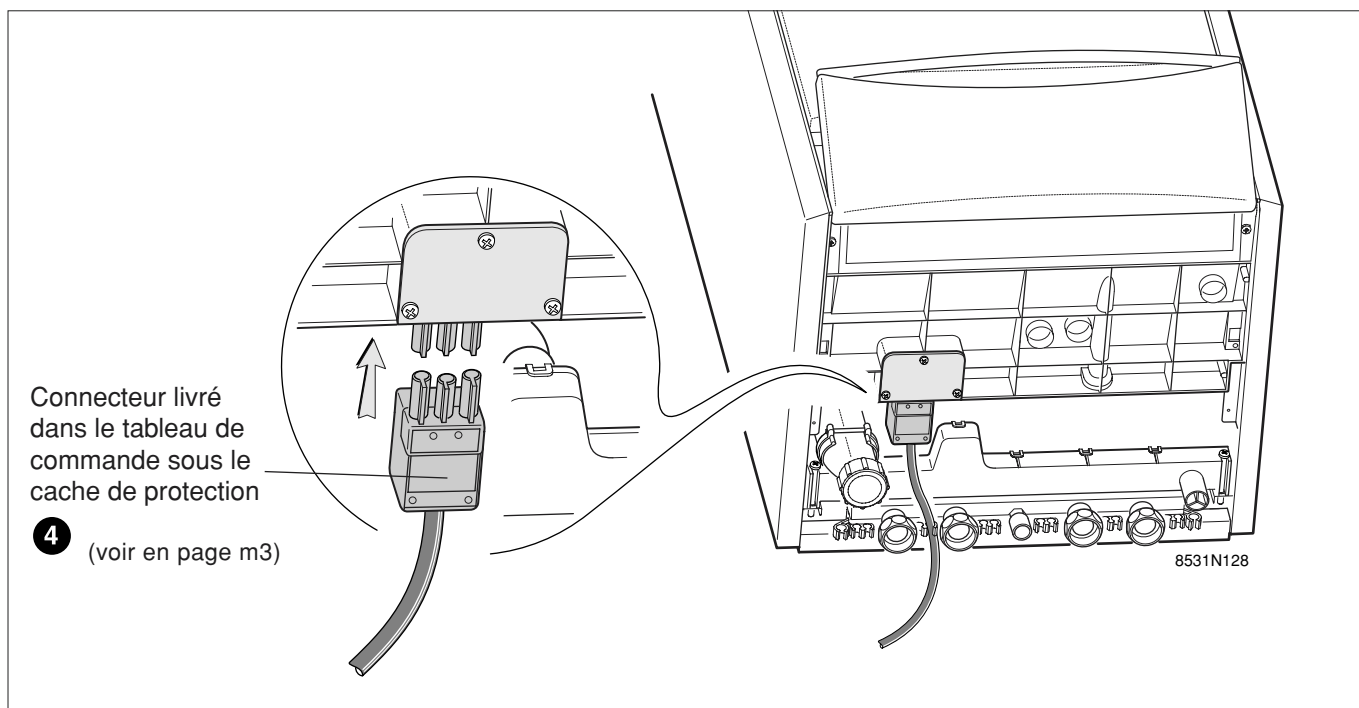

12.2 Raccordements de base en cas d'installation en cascade ou en cas de raccordement à une Diematic-VM

12.2.1 Chaudière maître - 1

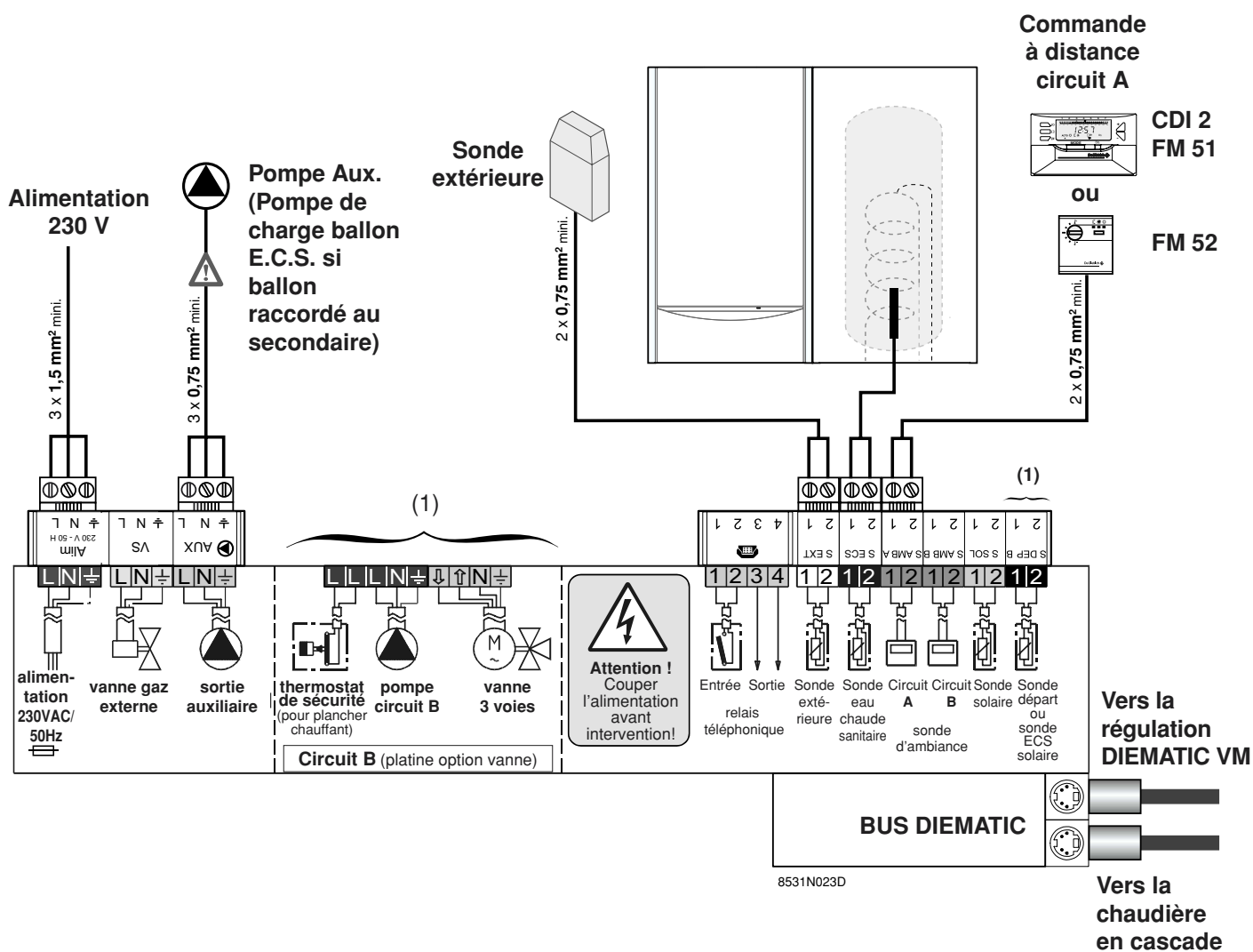

(1) Raccordements du circuit avec vanne B (uniquement possible sur la chaudière maître)

Vanne mélangeuse et circulateur commandés par l'option platine + sonde vanne mélangeuse (colis FM 48).
Pour le montage et les raccordements électriques, se reporter à la notice livrée avec le colis FM 48.



Commandes en basse tension : Le courant maximal pouvant être commuté par sortie est 2 A cos. $\varphi = 0,7$ (= 450 W, courant d'appel inférieur à 16 A). Si la charge dépasse l'une de ces valeurs, il faut relayer la commande à l'aide d'un contacteur qui ne doit en aucun cas être monté dans le tableau Diematic 3.



Il faut séparer les câbles des sondes des câbles des circuits 230 V (cf. page m3).

12.2.2 Chaudière(s) "suiveuse(s) - 2 à 10"

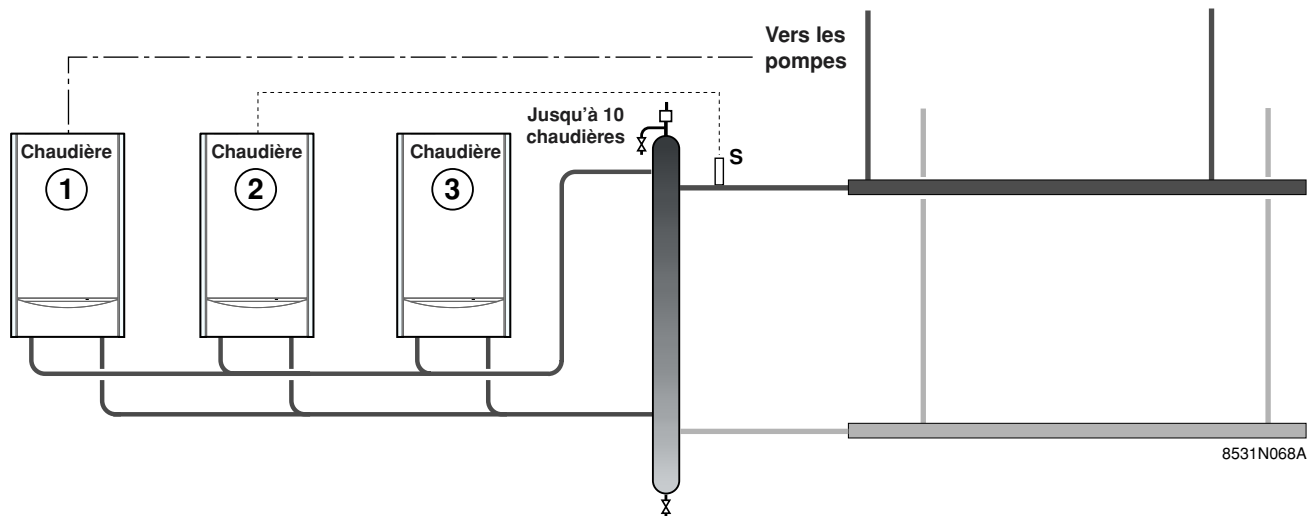

12.2.2.1 Chaudière "suiveuse" - 2

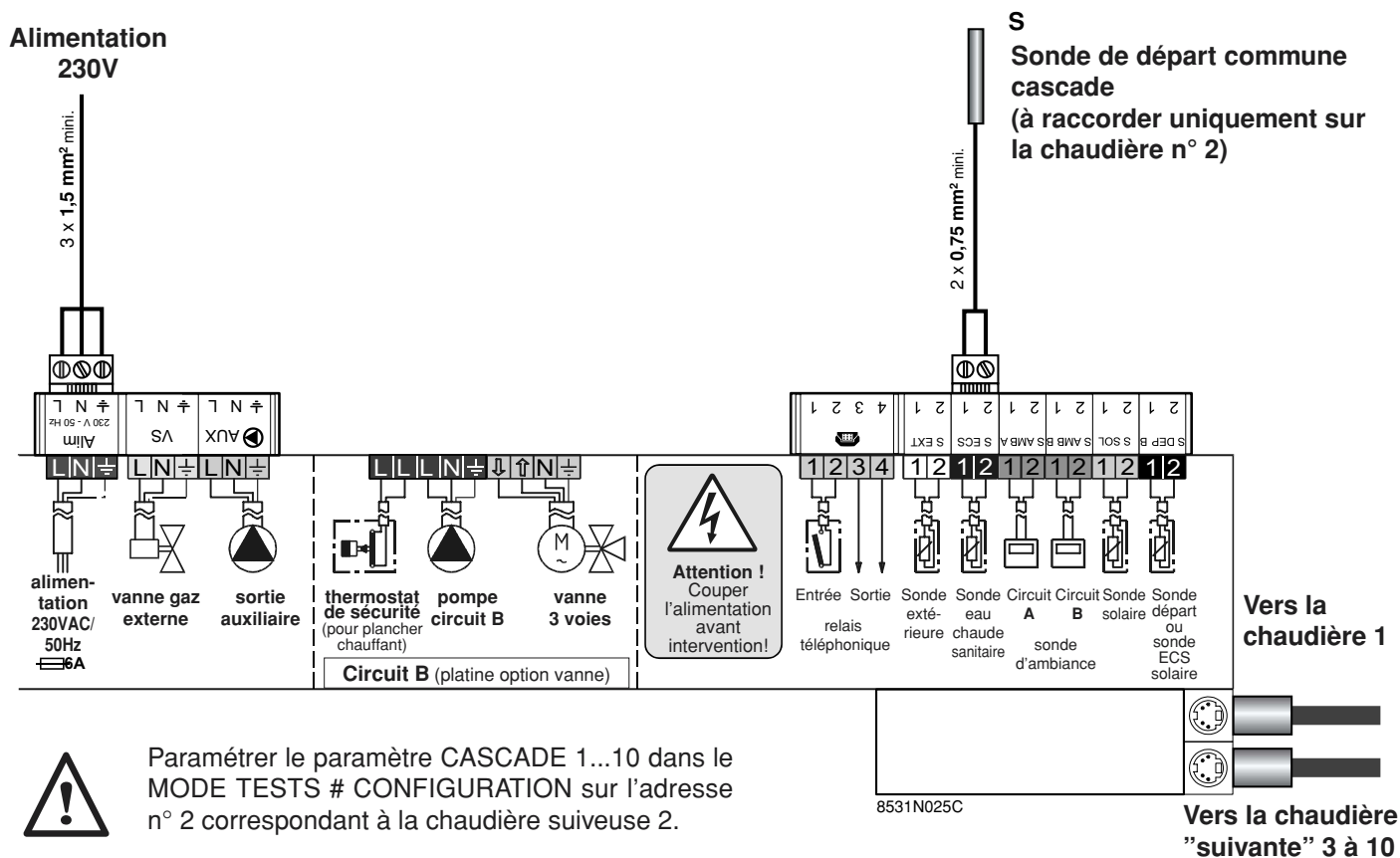

S : sonde de départ commune cascade

12.2.2.2 Raccordement chaudière(s) "suiveuse(s)" - 3 à 10

Alimentation 230V

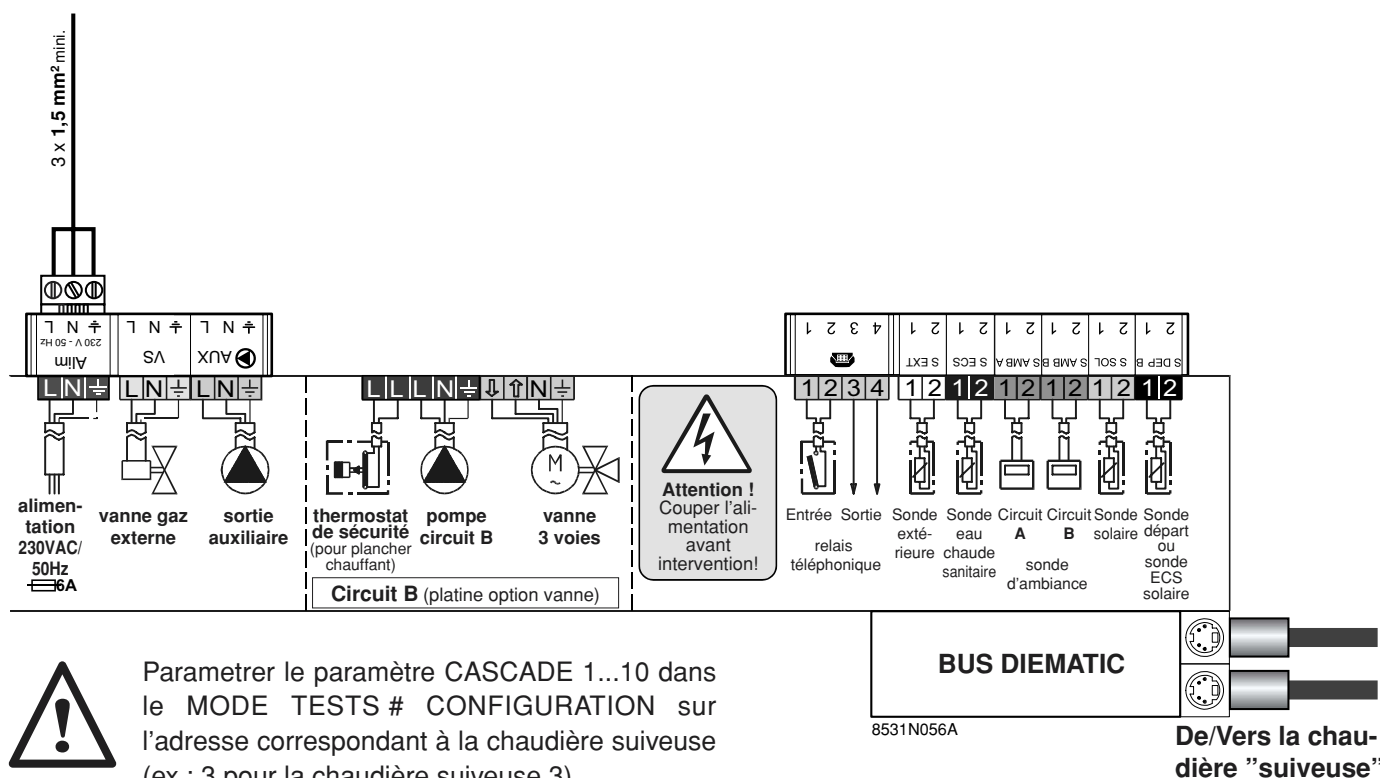

S : sonde de départ commune cascade

12.2.3 Principe de fonctionnement

La régulation calcule une consigne de départ globale. Cette consigne sera respectée par toutes les chaudières mises en route. Une chaudière pourra se mettre en route toutes les 4 minutes selon les besoins.

Lorsque la température de consigne départ est dépassée, une chaudière est coupée malgré l'arrêt de la modulation toutes les 2 minutes. La mise en route des chaudières en série est permutée tous les 7 jours (paramètre PERMUT sur AUTO) ou devra être programmée de façon fixe avec le paramètre PERMUT.

12.3 Raccordement d'options

Exemple : sonde capteur solaire, module de télésurveillance vocal TELCOM 1, commandes à distance pour circuits A et B. Dans ce cas de figure, régler le paramètre (dans # PARAM.INSTAL.) S.AUX sur SOLAIRE.

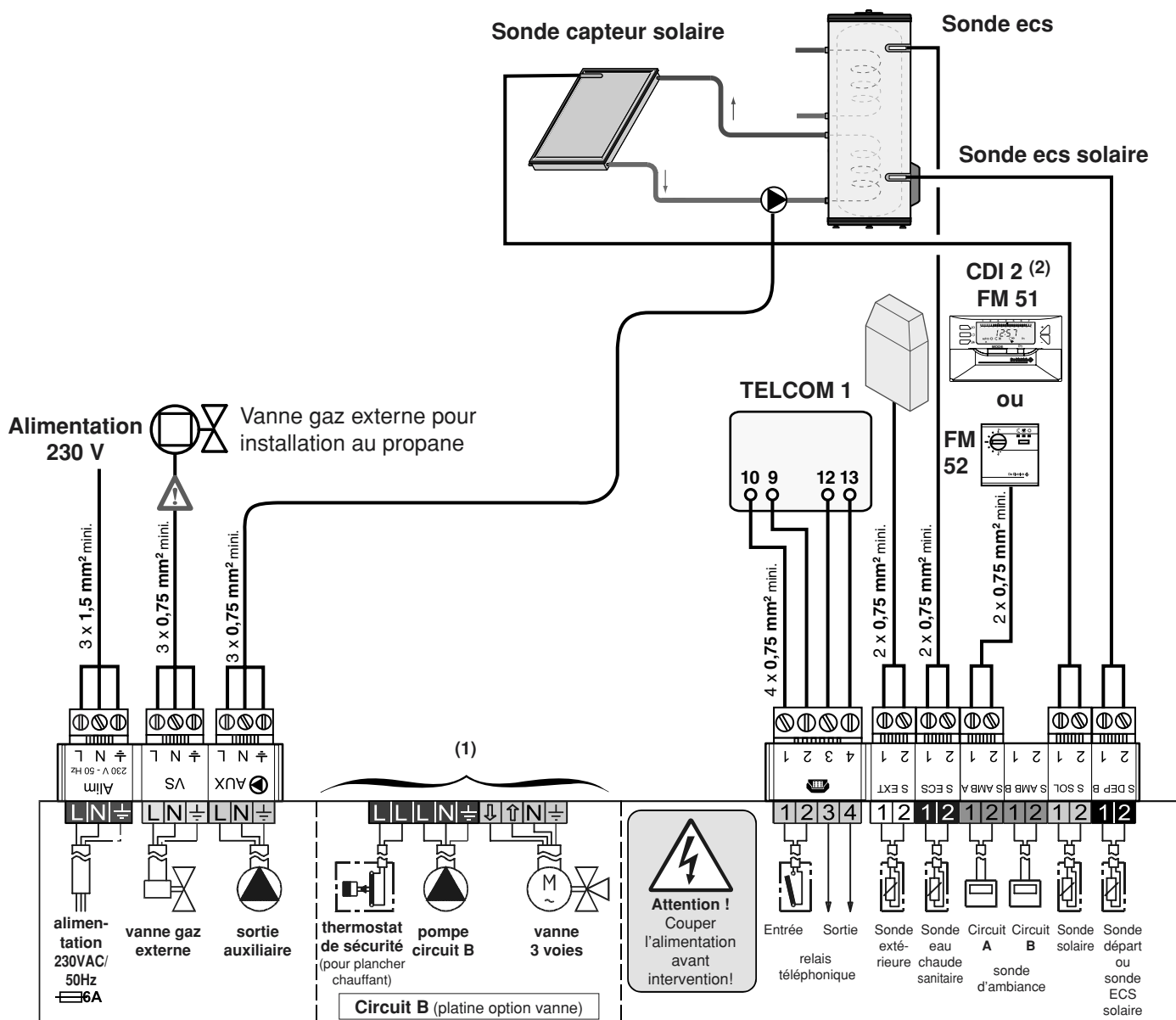

8531N026B

(1) Dans ce cas de figure (installation comportant un panneau solaire), l'option platine + sonde vanne mélangeuse (colis FM 48) pour circuit B ne peut pas être raccordée.

(2) CDI 2 = commande à distance interactive



Commandes en basse tension : Le courant maximal pouvant être commuté par sortie est 2 A cos. $\varphi = 0,7$ (= 450 W, courant d'appel inférieur à 16 A). Si la charge dépasse l'une de ces valeurs, il faut relayer la commande à l'aide d'un contacteur qui ne doit en aucun cas être monté dans le tableau Diematic 3.



Il faut séparer les câbles des sondes des câbles des circuits 230 V (cf. page m3).

13. RÉGLAGES "INSTALLATEUR"

Les réglages ci-après concernent diverses fonctions, ainsi que la configuration de l'installation. Ils ne peuvent être modifiés que par un professionnel.



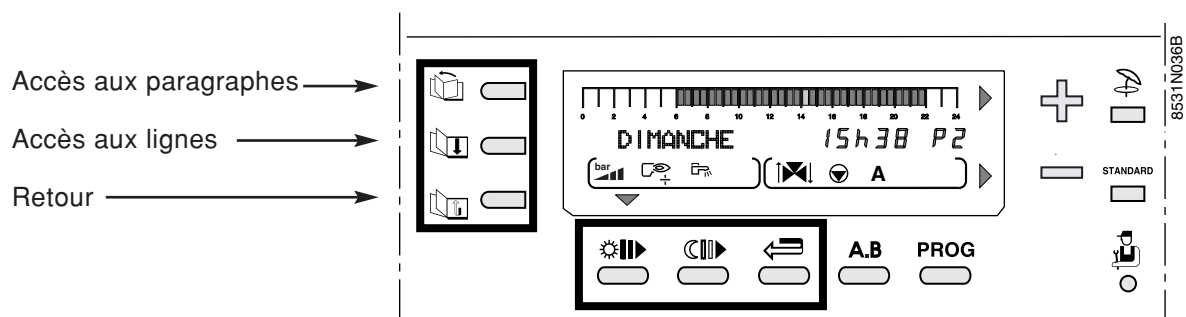

Remarque : les différents paramètres et réglages restent mémorisés même après une coupure de courant.



13.1 Réglages

Les différents paramètres réglables sont donnés dans leur ordre d'apparition dans le "tableau des REGLAGES INSTALLATEUR" ci-après.

Accès aux réglages







- Ouvrir le volet entourant l'afficheur.
- Appuyer durant 5 secondes sur la touche installateur  à l'aide d'un tournevis ou d'une pointe de crayon.
- Utiliser la touche  pour sélectionner le paragraphe désiré et  pour sélectionner la ligne.
- **Modifier le paramètre de chaque ligne à l'aide des touches  et .**
- En fin d'intervention, les données sont mémorisées après 2 minutes ou en fermant le volet.

Remarque : il est possible de rétablir les réglages d'usine des paramètres (niveau utilisateur et installateur) sans modifier les programmes horaires en appuyant simultanément les touches  et **STANDARD** ; le régulateur affichera "RESET PARAM" pendant 10 secondes. Cette fonction n'affecte ni les compteurs horaires, ni les compteurs d'impulsion.

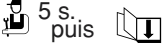
13.2 Tableau des réglages installateur

- Voir les explications au chapitre ci-après.
 - Les paragraphes et lignes sont données dans leur ordre d'apparition.

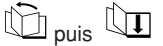
Remarque : en fin d'intervention, les données sont mémorisées après 2 minutes ou en fermant le volet.

| APPUYER | AFFICHAGE | PARAMETRE REGLE | REGLAGE USINE | PLAGE DE REGLAGE | REGLAGE CLIENT |
|---|---------------------------|--|---------------------------------------|---------------------|---|
|  | # LANGUE | Choix de la langue | FRANÇAIS | DEUTSCH ...** | |
|  | # TEMP LIMITES | Réglage des températures limites | | | |
| | MAX.CHAUD. | Réglage de la température maximale de fonctionnement de la chaudière. Cette valeur correspond également à la consigne de la chaudière en cas de production d'eau chaude sanitaire. | 80°C | 50 à 85°C |  |
| | MIN.CHAUD. | Réglage de la température minimale de fonctionnement de la chaudière. | 10°C | 10 à 50°C | |
| | TPC J : | Température de pied de courbe de chauffe en mode jour (circuit A) | NON | NON, 20 à 85°C | |
| | TPC N : | Température de pied de courbe de chauffe en mode nuit (circuit A) | NON | NON, 20 à 85°C | |
| | MAX. CIRC. A* | Réglage de la température maximale de départ A | 75°C | 20 à 85°C | |
| | SEC.CHAP.A * | Séchage de la chape circuit A | NON | NON, 20 à 55°C | |
| | MAX. CIRC. B* | Réglage de la température maximale de départ circuit B (vanne 3 voies B) | 50°C | 20 à 95°C | |
| | SEC.CHAP.B * | Séchage de la chape circuit B | NON | NON, 20 à 55°C | |
| | MIN. CIRC. B* | Réglage de la température minimale de départ B (vanne 3 voies B) activée par l'antigel de l'installation | 20°C | 10 à 30°C | |
| | HORS GEL EXT. | Réglage de la température extérieure activant la fonction antigel de l'installation | + 3°C | -8 à + 10°C | |
| | P. MAX CHAUF (%) | Puissance maximale chaudière en % | 75% (100% pour chaud. 35-50 kW) | 0-100% |  |
| | P.MAX ECS (%) | Réglage de la puissance maximale en ecs | 100% | 19-100% | |
| | MIN. VENT. (%) | Puissance minimale chaudière en % | 19% | 19-60% | |
| | xxKW P.DEM.% | Réglage de la puissance de démarrage | *** | 30 - 80% | |
|  | # PARAM. INSTAL. | Réglage des paramètres spécifiques à l'installation | | | |
| | INERTIE BATI | Caractérisation de l'inertie du bâtiment | 3 (22h) | 0 (10h) à 10 (50h) | |
| | PENTE CIRC A* | Réglage de la pente du circuit direct | 1,5 | 0 à 4 |  |
| | INFL.S.AMB. A* | Réglage de l'influence de la sonde d'ambiance A | 3 | 0 à 10 | |
| | CIRC.A : CHAUF. ABSENT | Utilisation du circuit direct en circuit chauffage Aucune donnée relative au circuit A n'est affichée (consigne, programme horaire, pente ...) | CHAUF. | CHAUF. ABSENT | |
| | PENTE CIRC B* | Réglage de la pente du circuit vanne B | 0,7 | 0 à 4 | |
| | INFL.S.AMB. B* | Réglage de l'influence de la sonde d'ambiance B | 3 | 0 à 10 | |
| | CIRC.B CHAUF. SOLAIRE | Utilisation du circuit en circuit chauffage avec vanne Utilisation du circuit pour la régulation de panneaux solaires | CHAUF. | CHAUF. SOLAIRE | |
| | S.AUX : POMPE A | Utilisation de la sortie auxiliaire pour la commande de la pompe du circuit A. | POMPE A | POMPE A | |
| | SOLAIRE | Utilisation de la sortie auxiliaire pour la commande d'une pompe de panneaux solaires. | | SOLAIRE | |
| | THERM | Raccordement d'un thermostat e.c.s sur l'entrée télécommande téléphonique entre 1 et 2. | | THERM | |
| | ECS | Uniquement pour la cascade.- S AUX = pompe ECS. | | ECS | |
| | BOUC. ECS | Utilisation de la sortie auxiliaire pour la commande de la pompe de bouclage sanitaire. | | BOUC. ECS | |
| | PROGRAM | Utilisation de la sortie auxiliaire en sortie programmable indépendante. | | PROGRAM | |
| | S.TEL : D.SONDES | Le contact entre les bornes 3 et 4 du bornier téléphonique de la Diematic est fermé lorsqu'un défaut apparaît sur une sonde | D.SONDES | D.SONDES | |
| | REVISION | Le contact entre les bornes 3 et 4 du bornier téléphonique de la Diematic se ferme lorsque la date programmée pour l'entretien est atteinte. | | REVISION | |
| | D.S. + REV | Le contact entre les bornes 3 et 4 se ferme pour l'une ou l'autre raison ci-dessus (D.SONDES ou REVISION) | | D.S. + REV. | |

* Cette ligne ne s'affiche que pour les options, circuits ou sondes effectivement raccordés.



** FRANÇAIS, DEUTSCH, ENGLISH, POLSKI, ITALIANO, ESPAÑOL, NEDERLANDS.

*** 15 kW : 64%, 18 kW : 60%, 25 kW : 61%, 35 kW : 40%, 50 kW : 42%

13.2 Tableau des réglages installateur (suite)

- Voir les explications au chapitre ci-après.
- Les paragraphes et lignes sont données dans leur ordre d'apparition.

Remarque : en fin d'intervention, les données sont mémorisées après 2 minutes ou en en fermant le volet.

| APPUYER | AFFICHAGE | PARAMETRE REGLE | REGLAGE USINE | PLAGE DE REGLAGE | REGLAGE CLIENT |
|--|--|--|----------------|---|----------------|
| | CTC.TEL : OUVRE FERME | Entrée téléphone active si le contact est ouvert. Entrée téléphone active si le contact est fermé. Dans les deux cas, uniquement si le mode E.TEL est différent de ANTIGEL. | FERME | OUVRE FERME | |
| | E. TEL. : ANTIGEL BT ECS+C BTP CHAUD BT ECS THERM A | Rôle de l'entrée "Relais téléphonique" Commande de la mise en antigel de la chaudière Ballon tampon affecté au chauffage et à l'eau chaude sanitaire. Quand l'entrée téléphonique est active, la chaudière n'assure plus les demandes de chauffe (brûleur et pompe chaudière restent coupés). Ballon tampon affecté au chauffage seul. Quand l'entrée téléphonique est active, la chaudière n'assure plus les demandes de chauffe pour les circuits de chauffage. Seule l'eau chaude sanitaire sera réchauffée par la chaudière. Ballon tampon affecté à l'eau chaude sanitaire seule. Quand l'entrée téléphonique est active, la chaudière n'assure plus la production d'eau chaude sanitaire mais maintient le réchauffage des circuits secondaires. Remarque : dans ces 3 cas, utilisés lors de l'emploi de ballons tampons, les circuits chauffage du secondaire continuent à fonctionner normalement. A utiliser en cas de raccordement d'un thermostat d'ambiance. Lorsque l'entrée téléphonique est active, le chauffage du circuit A est coupé. | ANTIGEL | ANTIGEL BT ECS+C BTP CHAUD BT ECS THERM A | |
| | NUIT : ABAIS ARRET | La température de réduit est maintenue La température de réduit n'est maintenue qu'en cas d'activation de l'antigel extérieur, sinon la chaudière est arrêtée | NUIT : ABAIS. | NUIT : ABAIS. ou NUIT : ARRET | |
| | POMPE V. | Choix du type de modulation pompe/circulateur chauffage | AUTO | AUTO, MINI 50%, MAXI | |
| | # DIVERS | | | | |
|  puis  | AFF : HEURE-JOUR TEMP.CHAUD. ALTERNE | Affichage permanent de l'heure (1) Affichage permanent de la température chaudière (1) Affichage alterné des deux affichages précédents (1) | ALTERNE | HEURE/JOUR TEMP. CHAUD. ALTERNE | |
| | LARGEUR BANDE* | Réglage de la largeur de bande pour les vannes 3 voies | 12 K | 4 à 16 K | |
| | DEC. CHAUD/V3V* | Réglage de l'écart de température minimale entre la chaudière et les vannes. | 4 K | 0 à 16 K | |
| | TEMPO. P. CHAUFF | Réglage de la temporisation à la coupure des pompes de chauffage. | 4 mn | 0 à 15 mn | |
| | TEMPO. P. ECS* | Réglage de la temporisation à la coupure des pompes ECS | 4 mn | 0 à 15 mn | |
| | ADAPT.*LIBEREE BLOQUEE | Le réglage automatique des courbes de chauffe est autorisé pour tout circuit disposant d'une sonde d'ambiance Les courbes de chauffe sont figées, elles ne peuvent être modifiées que manuellement | LIBEREE | LIBEREE ou BLOQUEE | |
| | ECS* TOTALE RELATIVE NON PRIOR. | Priorité totale à la production d'ECS : interruption du chauffage et du réchauffage de la piscine Priorité à la production d'ECS, le chauffage des circuits vanne sera néanmoins possible lorsque l'ECS n'utilise pas toute la puissance de la chaudière. Le chauffage est assuré pendant la production d'ECS. Attention : risque de surchauffe pour le circuit direct. | TOTALE | TOTALE, RELATIVE ou NON PRIOR. | |
| | ANTILEG* | Activation de la fonction antilégionellose | NON | OUI ou NON | |
| | FCT.MIN.BRUL. | Réglage du temps de fonctionnement minimal du brûleur | 1 mn | 0 à 4 mn | |
| | TEMPO P. CHAUD.* | Temporisation pompe chaudière en cascade | 3 mn | 1 à 30 mn | |

* Cette ligne ne s'affiche que pour les options, circuits ou sondes effectivement raccordés.

(1) Remarque : si un préparateur solaire est raccordé, l'affichage indiquera "CHARGE SOLAIRE" en alternance avec l'affichage sélectionné.

13.3 Explications des réglages "installateur"

- # TEMP. LIMITES

● "MAX CIRC..."

Pour le circuit B, ce réglage limite la température de départ.



Dans le cas d'un plancher chauffant, il est impératif de conserver le réglage d'usine de la température maximale de départ après la vanne mélangeuse (ligne MAX CIRC...) à 50°C (voir tableau des réglages "installateur").

La réglementation impose également un dispositif de sécurité indépendant de la régulation, avec réarmement manuel qui coupe impérativement la fourniture de chaleur dans le circuit du panneau lorsque la température maximale du fluide atteint 65°C.

Pour répondre à cette exigence, un thermostat de sécurité doit être raccordé électriquement sur le contact TS du connecteur de la pompe.

Par ailleurs, il est conseillé de régler le paramètre ECS RELATIVE en cas de production d'eau chaude sanitaire.

● TPC

Le paramètre TPC (Température de Pied de Courbe de chauffe) permet d'imposer au circuit chaudière une température de fonctionnement minimale (cette température peut être constante si la pente du circuit est nulle) Ce réglage est intéressant pour commander un circuit du type aérotherme ou piscine (voir § piscine) par exemple : une valeur différente peut être programmée pour le jour (TPC J) ou la nuit (TPC N) entre les valeurs NON, 20 à 85°C.

● HORS GEL EXT.

En dessous de cette température les pompes fonctionnent en permanence et les températures minimales de chaque circuit sont respectées.

En cas de fonctionnement nuit ARRÊT, le mode nuit ABAISS devient actif.

- # PARAMETRES INSTAL.

● INERTIE BATI

La valeur du facteur d'inertie I du bâtiment ne doit pas être modifiée de plus de 1 unité à chaque réglage :

I = 0 pour un bâtiment léger (temps de réponse 10 h)
I = 10 pour un bâtiment lourd (temps de réponse 50 h)

Remarque : la modification du réglage d'origine (3 : 22h) n'est utile que dans des cas exceptionnels d'installation et que lorsque la fonction "autoadaptativité" est active (ADAPT. LIBERÉE).

● PENTE CIRC.

Réglage indépendant pour chaque circuit. **Ce réglage est facultatif s'il y a une commande à distance dont la sonde a une influence non nulle et si l'autoadaptativité est activée (ADAPT. LIBERÉE).**

- la pente du circuit chaudière est pré-réglée d'usine à 1,5

- la pente du circuit vanne est pré-réglée d'usine à 0,7

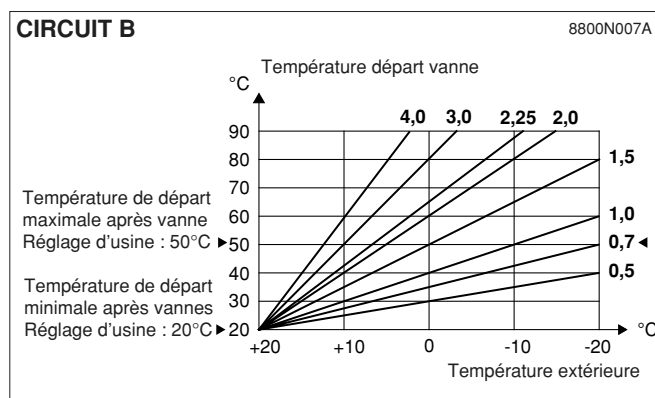
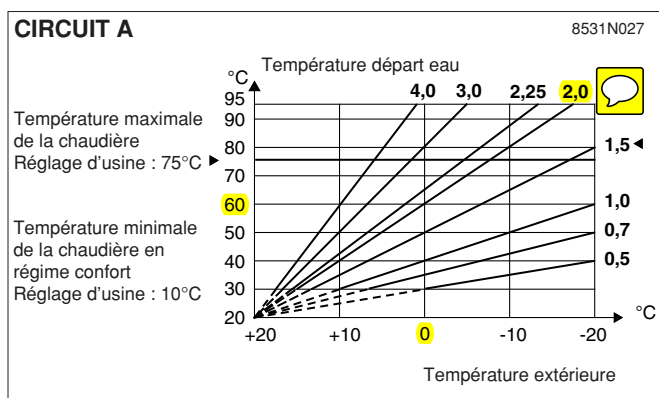

● INFLUENCE S. AMB.

Permet d'ajuster l'influence de la sonde d'ambiance sur la température d'eau de la chaudière et de départ des circuits vanne.

0 : la température d'ambiance n'est pas prise en compte (commande à distance placée dans un endroit non représentatif)

1 : faible prise en compte

3 : prise en compte moyenne (conseillé)

10 : fonctionnement type thermostat d'ambiance

● NUIT

Permet la sélection de l'une des fonctions suivantes pour le fonctionnement en régime réduit pour les circuits où la sonde d'ambiance n'est pas raccordée ou non prise en compte.

- Abaissement (NUIT ABAIS.)

Le chauffage est assuré pendant les périodes réduites (la température de départ eau sera fonction de la pente choisie).

La pompe tourne en permanence.

- Arrêt (NUIT ARRET)

La pompe et le chauffage sont arrêtés, aucune demande chauffage n'est prise en compte.

L'antigel de l'installation est néanmoins assuré et provoque le fonctionnement type Abaissement.

- Si une sonde d'ambiance est raccordée, le régime NUIT ARRET est actif lorsque la température d'ambiance est dépassée, le régime NUIT ABAIS est actif lorsque la température d'ambiance est inférieure à sa consigne.

Remarque : ce paramètre n'est pas affiché si chaque circuit comporte une sonde d'ambiance.

- # DIVERS

• **LARGEUR BANDE** : la valeur réglée peut être augmentée si les vannes utilisées sont rapides, et diminuée si elles sont très lentes (exemple : vannes thermiques).

• **TEMPO P.CHAUFF** : la temporisation à la coupure des pompes chauffage permet d'éviter une surchauffe de la chaudière qui pourrait provoquer le déclenchement intempestif du thermostat de sécurité.

• **TEMPO P. ECS** : la temporisation à la coupure de la pompe de charge ECS évite après l'arrêt de la charge du ballon d'envoyer de l'eau trop chaude dans le circuit chauffage. Elle évite également une surchauffe dans la chaudière, ce qui pourrait provoquer le déclenchement intempestif du thermostat de sécurité.

• **ECS TOTALE** : permet les sélections suivantes lorsqu'un ballon est raccordé :

TOTALE :

priorité absolue à la préparation d'eau chaude sanitaire : arrêt des pompes chauffage, fermeture des vannes.

RELATIVE (1) :

"DIEMATIC 3" vérifie si la chaudière est capable à la fois d'assurer le chauffage de l'installation et du ballon, le cas échéant, le chauffage des circuits vanne est assuré, sinon les pompes chauffage sont arrêtées et les vannes fermées.

NON PRIOR. :

le chauffage n'est pas coupé pendant la charge du ballon.

Important : si le circuit chaudière existe, la température dans les radiateurs pourra atteindre la valeur maximale programmée pour la chaudière pendant la charge du ballon ECS.

(1) Dans cette configuration, l'installation chauffage doit être équipée d'une vanne mélangeuse.

• **ANTILEG** : le ballon d'ECS est surchauffé à 70°C tous les samedis de 4 h à 5 h. La fonction "antilegionellose" permet de prévenir l'apparition de légionelles dans le ballon - bactéries, responsables de la légionellose.

Remarque : il faut dans ce cas monter le réglage de la température maximale de la chaudière à 80° C.

Il faut prévoir un dispositif de mélange interdisant la distribution d'eau à une température supérieure à 60°C dans le réseau de distribution.

13.4 Gestion de cascades

Nous vous indiquons ci-après des précisions sur les installations en cascade.

13.4.1 Raccordement du ballon au circuit secondaire

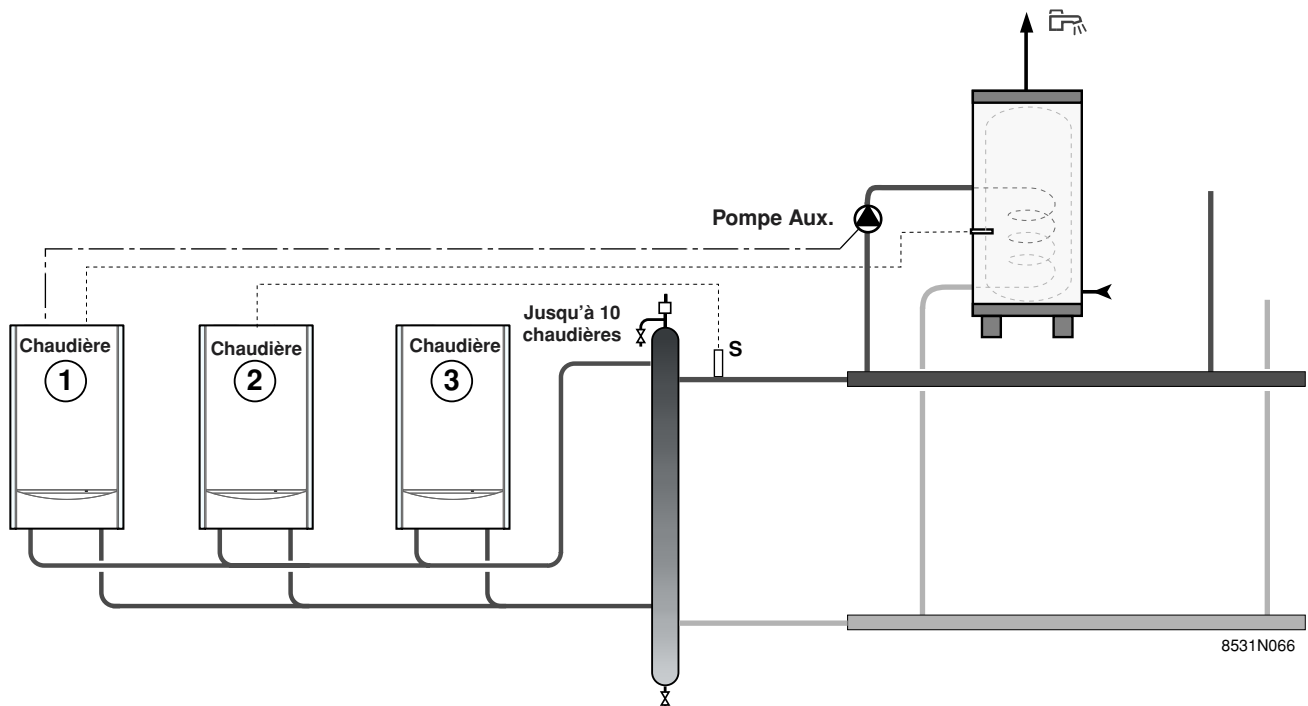

Remarques :

- Lors d'une installation avec un préparateur d'eau chaude sanitaire :
 - chaudières 15 - 25 kW : le circulateur du préparateur doit être raccordé au connecteur AUX. de la chaudière maîtresse (1). De ce fait, le paramètre S.AUX. (sortie auxiliaire) dans le mode # PARAM. INSTAL. devra être paramétré sur ECS. La sonde ECS du préparateur d'eau chaude sanitaire sera raccordée sur le connecteur S ECS (sonde e.c.s.) de la chaudière (1).
 - chaudières 35 - 50 kW : la pompe de charge doit être raccordée sur le connecteur prévu dans le tableau de commande de cette chaudière (voir en page m4).
- La sonde départ commune S doit être raccordée sur le connecteur S ECS (sonde e.c.s.) de la chaudière (2).
- La cascade de chaudière devra être composée uniquement de chaudières un service (aucune chaudière avec chauffage et E.C.S. instantanée ou avec préparateur d'eau chaude sanitaire).

13.4.2 Raccordement du ballon au circuit primaire

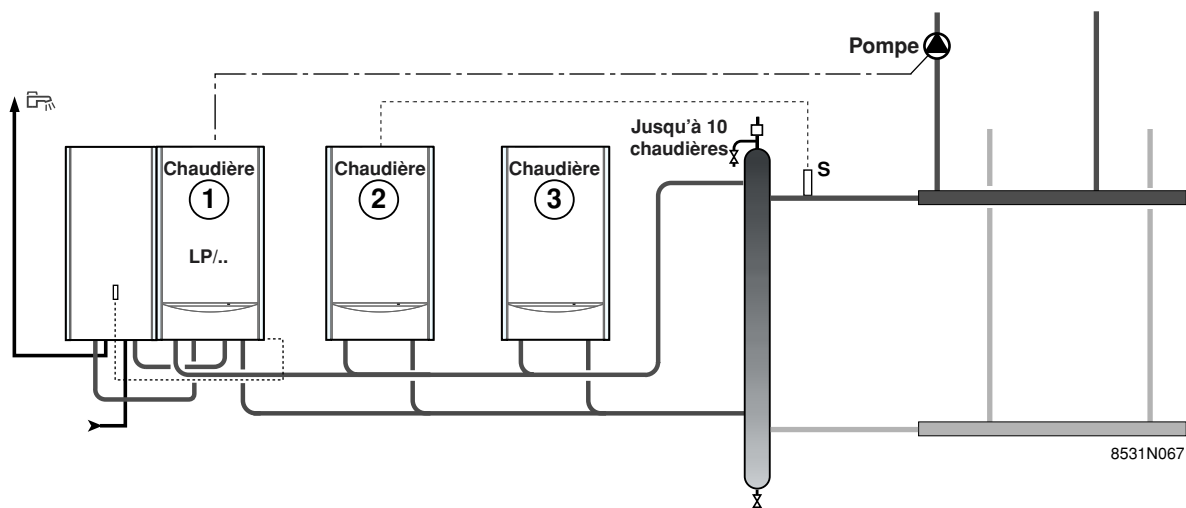

Remarques :

- La sonde départ commune **S** doit être raccordée sur le connecteur S ECS (sonde e.c.s.) de la chaudière **2**.
 - La cascade de chaudière est composée d'une chaudière maîtresse avec pompe de charge sanitaire intégrée **1** et de chaudières suiveuses un service (aucune autre chaudière avec pompe de charge).
 - Charge du ballon associé à une chaudière maître de la cascade (chaudière 1) avec pompe de charge intégrée : lorsque le ballon est en demande seule cette chaudière assure la charge du ballon.
-

14. CONTROLE DES PARAMETRES ET DES ENTREES/SORTIES (MODE TESTS)

Le régulateur "DIEMATIC 3" intègre une fonction tests qui permet de vérifier l'état des paramètres et des entrées/sorties.

- **La page # PARAMETRES** permet de visualiser un par un l'état de différents paramètres.

Pour cela, appuyer 10 secondes minimum sur la touche

 à l'aide d'un stylo jusqu'à apparition du texte

"# PARAMETRES". Puis à l'aide des touches ,



pour avancer et  pour reculer, faire défiler la liste.

- **La page # HISTORIQUE D.** permet de consulter les 10 derniers défauts affichés par Diematic. Ils sont suivis de la date de leur détection.

Exemple : DEF. S.EXT 28.05.11 signifie qu'un défaut de la sonde extérieure s'est produit le 28 mai à 11h.

- **La page # TEST SORTIES** permet d'alimenter une par une les sorties d'une manière indépendante afin de vérifier leur fonctionnement. Il est possible de couper et de réalimenter une sortie à l'aide des touches \oplus ou $=$.

- **La page # TEST ENTREES** permet de visualiser l'état des entrées logiques (c'est à dire autre que les sondes).

- **# CONFIGURATION** : voir tableau en page suivante.

- **# REVISION** : voir tableau en page suivante.

CONTRÔLE DES SONDES

Lorsque le circuit d'une sonde est coupé ou en court-circuit, le régulateur DIEMATIC 3 affiche le message correspondant et une alarme est déclenchée (voir Chapitre 8. "MESSAGES D' ALARMES").

Il est également possible de contrôler les sondes en allant au paragraphe "# MESURES" (voir tableau de réglages utilisateur).

La ligne n'est affichée que pour les circuits ou les sondes effectivement raccordés. En cas de température non affichée ou d'écart trop important entre la température affichée et la température réelle, vérifier la sonde concernée (Caractéristiques en Chapitre 1) et son câble de raccordement.

TABLEAU : MODE TESTS (Voir explications page précédente)

En fin d'intervention, le régulateur repasse en mode automatique après avoir fermé le volet ou après 2 minutes si aucune touche n'a été appuyée.

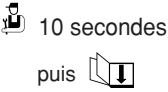
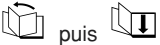
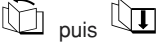
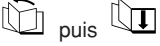
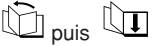
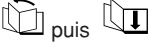
| APPUYER | AFFICHAGE | ETAT DES PARAMETRES, DES SORTIES OU DES ENTREES |
|---|--|--|
|  | # PARAMETRES | |
| | PERMUT ** | Chaudière en tête de permutation (1 signifie permutation 1 - 2 - 3 etc...) |
| | ALLURE ** | Nombre de chaudières incluses dans la cascade |
| | PUISSANCE % | Puissance momentanée en % |
| | CMD POMPE % | Vitesse momentanée de rotation de la pompe en % |
| | T EXT MOYENNE | Température extérieure moyenne |
| | T CALC CHAUD. | Température calculée pour la chaudière |
| | TEMP CHAUDIERE | Température chaudière mesurée |
| | T.CALC.CASC. ** | Température calculée départ cascade |
| | TEMP.CASCADE ** | Température mesurée départ cascade |
| | T CALCULÉE A * | Température calculée pour le circuit A |
| | T CALCULÉE B * | Température calculée pour le circuit B |
| | TEMP DEPART B | Température départ B mesurée |
| | MOLETTE A | Position de la molette de réglage de la sonde d'ambiance A (colis FM 52) |
| MOLETTE B | Position de la molette de réglage de la sonde d'ambiance B (colis FM 52) | |
| DECAL ADAP A * | Décalage parallèle calculé pour le circuit A | |
| DECAL ADAP B * | Décalage parallèle calculé pour le circuit B | |
|  | # HISTORIQUE D. | |
| | 1 DEF.JJ-MM. HH | mémoire d'alarme + jour, mois et heure à laquelle elle a eu lieu (dernier défaut) |
| | 2 DEF.JJ-MM. HH | mémoire d'alarme + jour, mois et heure à laquelle elle a eu lieu |
| | 3 DEF.JJ-MM. HH | mémoire d'alarme + jour, mois et heure à laquelle elle a eu lieu |
| | 4 DEF.JJ-MM. HH | mémoire d'alarme + jour, mois et heure à laquelle elle a eu lieu |
| | 5 DEF.JJ-MM. HH | mémoire d'alarme + jour, mois et heure à laquelle elle a eu lieu |
| | 6 DEF.JJ-MM. HH | mémoire d'alarme + jour, mois et heure à laquelle elle a eu lieu |
| | 7 DEF.JJ-MM. HH | mémoire d'alarme + jour, mois et heure à laquelle elle a eu lieu |
| | 8 DEF.JJ-MM. HH | mémoire d'alarme + jour, mois et heure à laquelle elle a eu lieu |
| | 9 DEF.JJ-MM. HH | mémoire d'alarme + jour, mois et heure à laquelle elle a eu lieu |
| | 10 DEF.JJ-MM. HH | mémoire d'alarme + jour, mois et heure à laquelle elle a eu lieu |
| NB ATTENTE 2 MN | Comptage du nombre de défauts "ATTENTE 2 MN" | |
|  | # TEST SORTIES | |
| | PUISSANCE BR.% | Indication de la puissance du brûleur |
| | PUISSANCE P.% | Indication de la puissance de la pompe |
| | P. CIR. AUX.: OUI | Marche sortie auxiliaire (bouclage sanitaire par exemple) |
| | POMPE ECS : OUI | Marche pompe ECS |
| | P. CHAUD.: OUI | Marche pompe chaudière |
| | OUV. V3V B : OUI | Ouverture vanne circuit B |
| | FER. V3V B : OUI | Fermeture vanne circuit B |
| | P. CIRC. B : OUI | Marche pompe circuit B |
| SORTIE TEL. : OUI | Marche alarme externe relais téléphonique | |
|  | # TEST ENTREES | |
| | COM. TELEPHONE | Présence de pont sur l'entrée téléphone - bornes 1.2 - (1 = présence, 0 = absence) |
| | FLAMME | Flamme présente (1) ou absente (0) |
| | VANNE | Vanne gaz ouverte (1) ou fermée (0) |
| | DEFAUT | Affichage d'un défaut : oui (1) ou non (0) |
| | VER ROM | Valeur de contrôle pour le technicien |
| | VER EEPROM | Valeur de contrôle pour le technicien |
| | CHAUD ... | Type de chaudière |
| | CAD A OUI | Commande à distance A présente |
| | NON | Commande à distance A absente |
| | CAD B OUI | Commande à distance B présente |
| NON | Commande à distance B absente | |
|  | # CONFIGURATION | |
| | MODE : TT. CIRC. / MONO | Permet de choisir si la dérogation de la commande à distance s'applique à un seul circuit (MONO) ou si elle doit être transmise à l'ensemble des circuits (TT. CIRC.) |
| | CHAUDIÈRE 1...10 | 1 : La chaudière est seule ou chaudière maîtresse 2-10 : Adresse des chaudières suiveuses (cascade) |
| | CASC : CLASSIC (conseillé) MAX | Enclenchement successif des différentes chaudières de la cascade en fonction des besoins Enclenchement d'un maximum de chaudières pour optimiser le rendement de combustion |
|  | # REVISION | Permet d'activer la fonction générant un affichage lorsque la date programmée est dépassée (le contact téléphonique se ferme si la fonction est sélectionnée) |
| | HEURE REVISION | Réglage de l'heure à laquelle l'affichage "révision" apparaît ou NON |
| | ANNÉE REVISION | Réglage de l'année de la prochaine révision |
| | MOIS REVISION | Réglage du mois de la révision |
| | DATE REVISION | Réglage de la date de révision |

* La ligne n'est affichée que pour les options, les circuits ou les sondes effectivement raccordés.

** Uniquement affiché pour les chaudières "maître".

SCHEMA DE PRINCIPE ELECTRIQUE DIEMATIC 3

Se reporter à la notice technique et de raccordement accompagnant la chaudière.





DE DIETRICH HEIZTECHNIK • Rheiner Strasse 151 • D-48282 EMSDETTEN
www.dedietrich.com • info@dedietrich.de

Verkaufsbüro Emsdetten : Tel. 0 25 72 / 23-179
Fax 0 25 72 / 23-451
Regionalverkaufsbüro Berlin : Tel. 030 / 5 65 01-391
Fax 030 / 5 65 01-465

Verkaufsbüro Neunkirchen : Tel. 0 68 21 / 98 05-0
Fax 0 68 21 / 98 05-31
Regionalverkaufsbüro Erding : Tel. 0 81 22 / 9 93 38-0
Fax 0 81 22 / 9 93 38-19

DE DIETRICH • SPINOFF - CENTER Romeinsestraat 10 • B-3001 LEUVEN / LOUVAIN • Tél. : 016 39 56 40
Fax : 016 39 56 49 • www.dedietrich.com

DE DIETRICH HEIZTECHNIK • Am Concorde Park 1 - B 4 / 28 • A-2320 SCHWECHAT / WIEN • Tél. : 01 / 706 40 60-0
Fax : 01 / 706 40 60-99 • www.dedietrich.com • office@dedietrich.at

Pour le LUXEMBOURG : les produits sont commercialisés par la société NEUBERG
NEUBERG SA • 39 rue Jacques Stas • L - 2010 LUXEMBOURG • Tél. : 02 401 401
Fax : 02 402 120 • www.dedietrich.com

Pour la SUISSE : les produits sont commercialisés par la société VESCAL
VESCAL SA • Systèmes de chauffage - Z.I de la Veyre, St-Légier 1800 VEVEY 1
Tél. : 021 943 02 22 • Fax : 021 943 02 33 • www.chauffer.ch

DE DIETRICH THERMIQUE S.A.S. au capital de 21 686 370 € • BP 30 • 57, rue de la Gare • F-67580 MERTZWILLER
Tél. : (+33) 03 88 80 27 00 • Fax : (+33) 03 88 80 27 99
www.dedietrich.com • N° IRC : 347 555 559 RCS STRASBOURG

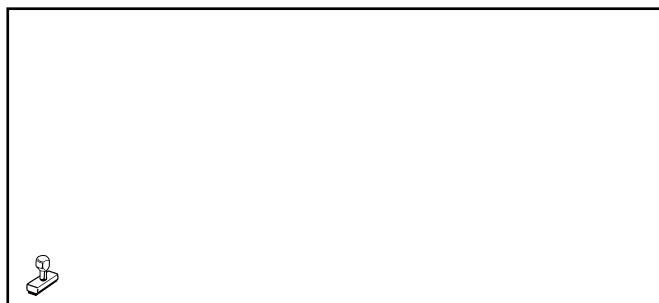

AD001S

La société DE DIETRICH THERMIQUE, ayant le souci de la qualité de ses produits, cherche en permanence à les améliorer.
Elle se réserve donc le droit, à tout moment de modifier les caractéristiques indiquées dans ce document.