

Tableau de commande DIEMATIC 3

Colis FM129

Français
02/05/05

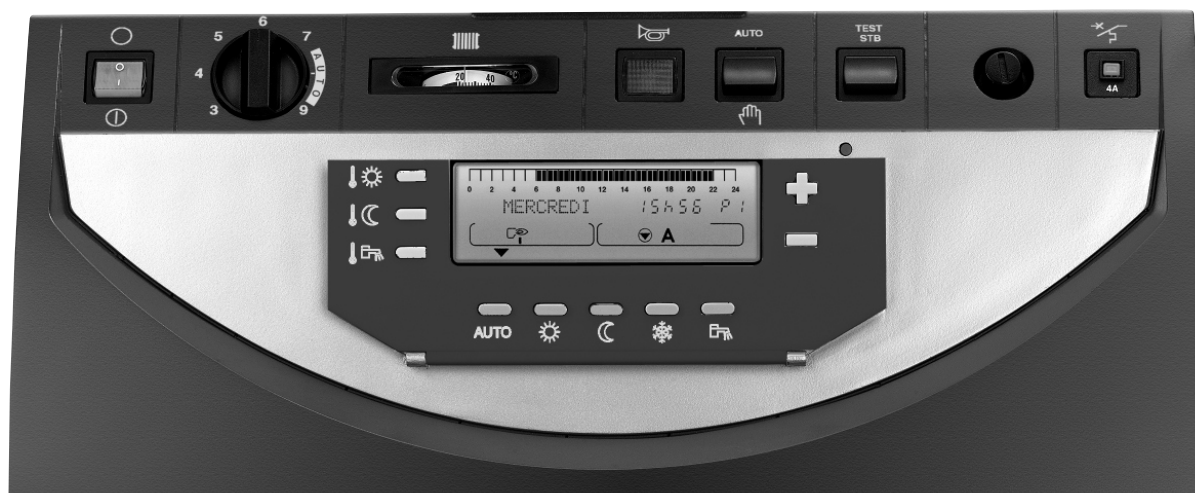

Notice
Technique

CE



300001509-001-B

De Dietrich

www.dedietrich.com

Sommaire

Généralités	3
1 Symboles utilisés	3
Description	4
Principaux composants	6
1 Tableau de commande	6
2 Afficheur	7
3 Touches accessibles lorsque le volet est fermé	8
4 Touches accessibles lorsque le volet est ouvert	9
5 Régime de fonctionnement	10
Température de consigne chauffage et eau chaude sanitaire	13
1 Température de consigne chauffage	13
2 Température de consigne eau chaude sanitaire	13
3 Température de consigne piscine ou Température de consigne 2ième préparateur e.c.s.	14
Sélection d'un programme	15
Mise en service ou redémarrage après un arrêt prolongé	16
Messages - Alarmes	17
Réglages "Utilisateurs"	19
1 Mesures	19
2 Programmation	20
3 Réglages divers	24
4 Réglage de l'heure et de la date - Heure d'été	26
Réglages "Installateur"	27
1 Langue et températures limites	28
2 Paramètres installateur	29
3 Divers	32
4 Informations complémentaires sur les différents paramètres	34
Contrôle des paramètres et des entrées/sorties (mode tests)	36
1 Paramètres, historique des défauts, tests des sorties	36
Vues éclatées et liste des pièces de rechange	38

Généralités

1 Symboles utilisés



Attention danger

Risque de dommages corporels et matériels. Respecter impérativement les consignes pour la sécurité des personnes et des biens



Information particulière

Tenir compte de l'information pour maintenir le confort



Renvoi

Renvoi vers d'autres notices ou d'autres pages de la notice

Description

Présentation

Le tableau de commande **DIEMATIC 3** équipe les chaudières :

- GT 120, GT 1200
- GTU 120, GTU 1200
- GTU 1200/V130
- GTU 120FF/1200FF
- GTU 1200FF/V130

Le tableau de commande **DIEMATIC 3** avec régulateur intégré permet d'assurer le fonctionnement automatique du chauffage d'après :

- Les variations de la température extérieure.
- La température ambiante lorsqu'une **commande à distance interactive ou une commande à distance avec sonde d'ambiance** (en option) est raccordée.

Le tableau **DIEMATIC 3** permet :

- La régulation indépendante d'un circuit chaudière sans vanne mélangeuse et/ou (avec option) d'un ou de deux circuits avec vanne mélangeuse.
- La programmation d'un circuit eau chaude sanitaire avec ou sans priorité, ainsi que la programmation d'un circuit auxiliaire.
- La protection antigèle de l'installation et de l'ambiance en cas d'absence, (cette absence pouvant être programmée un an à l'avance pour une période pouvant aller jusqu'à 99 jours).

Généralités

La livraison de base du tableau Diematic 3 pour le raccordement d'un circuit sans vanne comprend :

Une sonde extérieure mesurant la température extérieure.

Une sonde de chaudière précâblée sur le tableau mesurant la température de l'eau dans la chaudière.

Options :

- Commande à distance interactive CDI 2 avec sonde d'ambiance (Colis FM51).
- Commande à distance avec sonde d'ambiance (Colis FM52).
- i** Pour chacun des circuits commandés par la chaudière, une commande à distance interactive (FM51) et/ou une commande à distance simplifiée (FM52) peut être raccordée.
- Câble de liaison BUS (longueur 12 mètres) pour raccordement de DIEMATIC VM ou réalisation de cascade de chaudières (Colis AD 134).
- Sonde fumée (Colis FM47).
- Relais de commande téléphonique TELCOM.
- Colis 2 sondes pour installation d'un panneau solaire (Colis AD160).

Pour le raccordement d'un ou deux circuits avec vanne mélangeuse :

- 1 ou 2 option(s) platine + sonde pour 1 vanne (FM48)

Pour le raccordement d'un préparateur d'eau chaude sanitaire sans TAS :

- Sonde ECS avec connecteur de simulation d'anode TAS (Colis AD212).

Homologations

Le présent produit est conforme aux exigences des Directives européennes et normes suivantes :

- 73/23/CEE Directive Basse Tension. Norme visée : EN 60.335.1.
- 89/336/CEE Directive Compatibilité Electromagnétique. Normes génériques : EN 61000-6-3 ; EN 61000-6-1.

Principe de fonctionnement

Le tableau Diematic 3 permet la programmation et la régulation de la chaudière en fonction de la température extérieure par action sur le brûleur de la chaudière.

Le thermostat de chaudière est réglé en position AUTO. Le thermostat de sécurité à réarmement manuel (réglé à 110°C) assure la sécurité de fonctionnement.

La régulation du chauffage est assurée par l'action du régulateur sur le brûleur (modulation de la puissance), les pompes et éventuellement la ou les vanne(s) mélangeuse(s).

Le raccordement d'une commande à distance avec sonde d'ambiance ou d'une Commande à Distance Interactive CDI 2 permet en outre l'autoadaptativité de la pente et du décalage parallèle de la courbe de chauffe.

La fonction "antigel installation" est active quel que soit le mode de fonctionnement. Elle est enclenchée dès que la température extérieure atteint la valeur limite pré-réglée à +3°C.

La régulation de l'eau chaude sanitaire est assurée par l'action du régulateur sur la pompe de charge grâce à la sonde ECS. Le bouclage Eau Chaude Sanitaire peut être assuré grâce au contact auxiliaire **AUXIL** qui comporte sa propre programmation. Le régulateur comporte la possibilité d'une protection "antilégionellose".

Caractéristiques techniques

Alimentation électrique : 230V (- 10%, + 10%) - 50 Hz

Réserve de marche de l'horloge : 2 ans minimum.

Valeur de la sonde extérieure en Ω (option).

Température en °C	Résistance en ohm
- 20 °C	2392 Ω
- 16 °C	2088 Ω
- 12 °C	1811 Ω
- 8 °C	1562 Ω
- 4 °C	1342 Ω
0 °C	1149 Ω
4 °C	984 Ω
8 °C	842 Ω
12 °C	720 Ω
16 °C	616 Ω
20 °C	528 Ω
24 °C	454 Ω

Valeur des sondes eau en Ω

Température en °C	Résistance en ohm
0 °C	32014 Ω
10 °C	19691 Ω
20 °C	12474 Ω
25 °C	10000 Ω
30 °C	8080 Ω
40 °C	5372 Ω
50 °C	3661 Ω
60 °C	2535 Ω
70 °C	1794 Ω
80 °C	1290 Ω
90 °C	941 Ω

Principaux composants

1 Tableau de commande

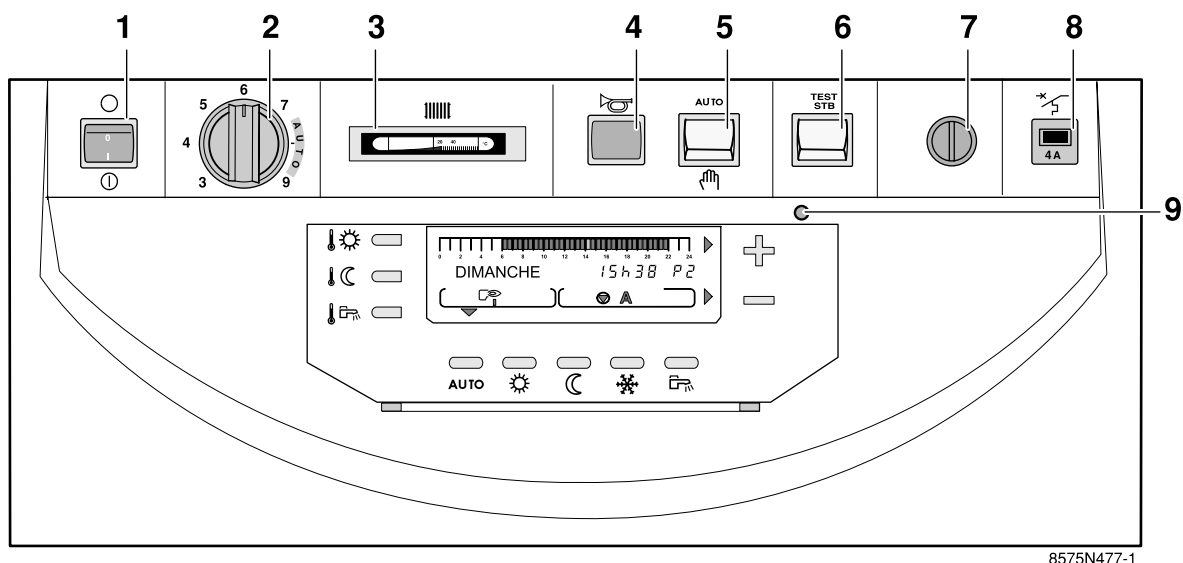

8575N477-1

1	Interrupteur général Marche / Arrêt	
2	Thermostat de chaudière	En fonctionnement automatique placer le thermostat sur la position AUTO (graduations 7 à 9). En fonctionnement manuel, réglable de 30°C à 90°C.
3	Thermomètre de chaudière	
4	Voyant alarme	Ce voyant s'allume lorsque le brûleur est en sécurité (dérangement).
5	Interrupteur 2 positions	AUTO : Marche automatique ☞ : Marche forcée
6	Bouton poussoir Test-STB	Position enfoncée maintenue, test du thermostat de sécurité avec coupure de la pompe chauffage.
7	Thermostat de sécurité à réarmement manuel	Réglé à 110°C
8	Disjoncteur temporisé (4 A)	
9	Témoin de fonctionnement	Led verte allumée : Fonctionnement normal Led verte clignotante : Fonctionnement normal mais entretien nécessaire Led rouge clignotante : Fonctionnement anormal (par exemple : Sonde en défaut)

i Le tableau doit toujours être sous tension :

- pour bénéficier de la fonction anti-gommage de la pompe de chauffage,
- pour assurer le fonctionnement du Titan Active System ® lorsque la protection de l'eau chaude sanitaire se fait par un préparateur protégé par une anode titane.

De plus, si une commande à distance interactive (CDI2) est raccordée, et que l'interrupteur 1 est en position arrêt ○, la CDI2 n'aura pas d'affichage.

"5.1 Régime automatique"

"5.2 Régime été manuel"

Utiliser le mode "été" ou "antigel" pour la période souhaitée de coupure de chauffage et/ou d'eau chaude sanitaire.

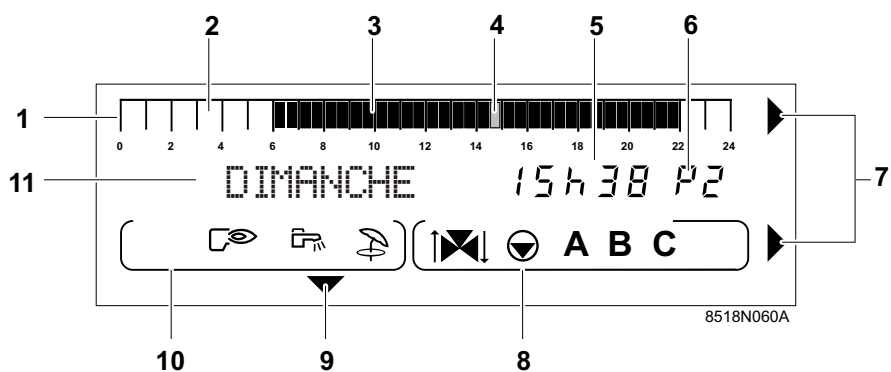

1	Barre graphique d'affichage du programme du circuit A, B ou C (en zone 8)
2	Zone claire : indique une période de chauffage "réduit" ou une période de "chargement ballon non autorisé"
3	Zone foncée : indique une période de chauffage "confort" ou une période de "chargement ballon autorisé"
4	Curseur clignotant indiquant l'heure courante
5	Affichage numérique (heure courante, valeurs réglées, paramètres, etc...)
6	Affichage du programme actif, P1, P2, P3, P4 ou E : coupure "Eté" automatique
7	Flèches clignotant lorsqu'il faut utiliser les touches + ou - pour régler le paramètre affiché
Symboles de fonctionnement des circuits	
8	<p>↕ : Etat de la vanne 3 voies du circuit affiché (Si l'option est raccordée) :</p> <p>↕↑ : Ouverture</p> <p>↕↓ : Fermeture</p> <p>▶ : Marche circulateur du circuit affiché (A, B ou C)</p> <p>A, B ou C : Circuit dont les paramètres sont affichés.</p>
9	<p>Repère affiché au-dessus de la touche MODE active</p> <p>Symboles signalant l'état actif des entrées/sorties :</p> <p>👁️ : Marche brûleur</p>
10	<p>🚰 : Marche pompe de charge eau chaude sanitaire</p> <p>🌀 : Régime été forcé</p>
11	Affichage texte

3 Touches accessibles lorsque le volet est fermé

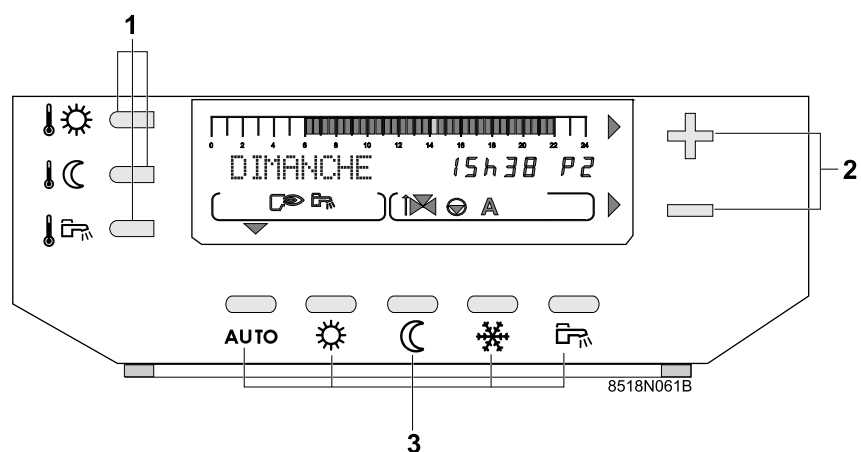

Touches de réglage des températures

☀️ Température "confort"

1 ☾ Température "réduite"

🚰 Premier appui : Température eau chaude sanitaire

Deuxième appui : Température eau chaude sanitaire solaire

2 Touches de réglages + et -

Touches de sélection des modes de fonctionnement

AUTO : Automatique

☀️ : Marche forcée à température confort

3 ☾ : Marche forcée à température réduite

❄️ : Mode antigel

🚰 : Mode de chargement du ballon autorisé

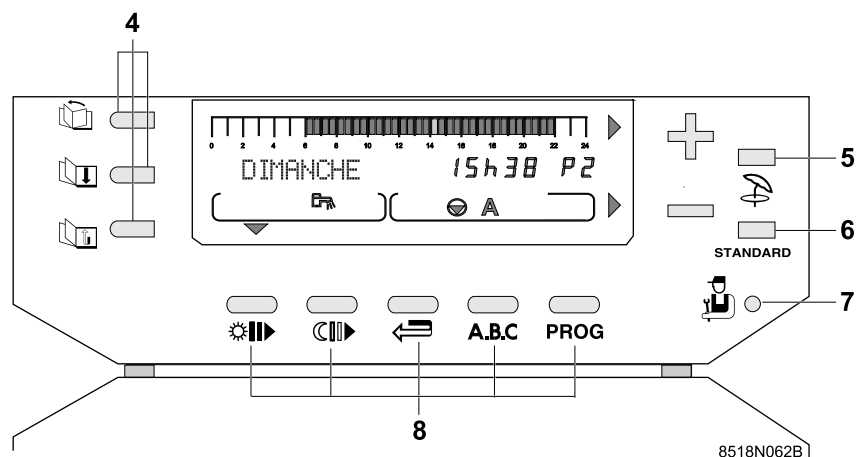

8518N062B1

Touches d'accès aux réglages et mesures :

Défilement des titres

4 Défilement des lignes

Retour à la ligne précédente

Touche coupure "Eté" manuelle

Le chauffage est coupé, mais la fonction eau chaude sanitaire est assurée. Lorsque cette fonction est activée les symboles et E s'affichent.

5 Voir : "5.2 Régime été manuel"

Cette fonction est indépendante de la fonction "coupure automatique du chauffage" (lorsque la température extérieure dépasse la température extérieure d'arrêt du chauffage). Dans ce cas seul le symbole E apparaît dans l'afficheur. Voir : " Réglages "Utilisateurs""- "3 Réglages divers"- "• ETE/ HIVER" .

STANDARD : Touche programme "standard"

6 Touche programme "STANDARD" permet d'activer P1 pour les circuits A, B et C et de remplacer tous les programmes personnalisés par leur réglage d'usine. Voir : " Sélection d'un programme"

7 **Touche d'accès aux paramètres réservés à l'installateur.**

Touches de programmation

Ecriture (par 1/2 heure) de période "confort" ou chargement ballon autorisé (zone foncée)

Ecriture (par 1/2 heure) de période réduit ou chargement ballon non autorisé (zone claire)

8 Retour en arrière dans la barre graphique du programme

A.B.C : Touche de sélection du circuit affiché A, B ou C

PROG Touche de sélection de programme chauffage affiché P1, P2, P3 ou P4

Les programmes P2, P3 et P4 sont personnalisables. Voir : " Réglages "Utilisateurs""- "2 Programmation".

5.1 Régime automatique

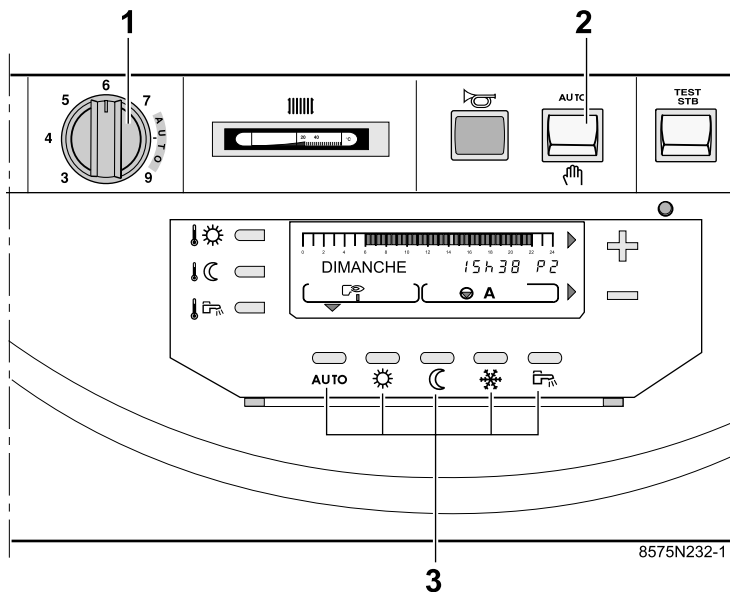

Placer l'interrupteur 2 et le thermostat 1 en position **AUTO** (entre les repères 7 et 9).

Les modes de fonctionnement décrits ci-après peuvent être sélectionnés à l'aide des touches de sélection 3.

i Les touches **AUTO**, ☀, ☾, ❄ commandent simultanément l'ensemble des circuits raccordés A, B ou C.

i Pour modifier le mode de fonctionnement ("**AUTO**", confort "☀" ou réduit "☾") pour un seul des circuits chauffage, utiliser la commande à distance interactive (CDI2 - colis FM51) ou la commande à distance avec sonde d'ambiance (colis FM52) correspondant à ce circuit. Une telle commande à distance peut être branchée pour chacun des circuits raccordés.

i Une dérogation activée sur la commande à distance est prioritaire par rapport à la dérogation sélectionnée sur le régulateur central.

• **Touche AUTO = Mode automatique**

Permet le déroulement automatique des différents programmes chauffage (P1, P2, P3 ou P4) et eau chaude sanitaire pour chaque jour de la semaine. Si une dérogation est active sur une commande à distance, le message **VOIR CAD** s'affiche.

Dans ce cas, un appui de 5 secondes sur la touche permet de forcer le mode **AUTO** sur les 3 circuits de chauffage existants.

Pour sélectionner le programme pour chaque circuit (A, B ou C).

"\$ Sélection d'un programme".



- Touche ☀ = **Mode forcé température "confort"**

Permet le fonctionnement en mode "confort" quel que soit le programme chauffage.

- Un **appui bref** provoque une dérogation temporaire au programme jusqu'à 24h00 du jour courant. Si le mode est actif, une flèche clignote au-dessus de la touche ☀.
- En appuyant sur la touche ☀ pendant plus de 5 secondes, la dérogation est valable pour une durée illimitée. Lorsque le mode est activé, une flèche fixe apparaît au-dessus de la touche ☀.
- Pour annuler cette dérogation, appuyer sur la touche **AUTO**.
- Si un circuit est dans un mode de dérogation différent de celui des autres, le message **VOIR CAD** s'affiche signalant la dérogation.
- Pour annuler **VOIR CAD**, appuyer 5 secondes sur la touche **AUTO**.

- Touche  = **Mode forcé température "réduite"**

Permet le fonctionnement en mode "réduit" quel que soit le programme chauffage.

- Un **appui bref** provoque une dérogation temporaire au programme jusqu'à 24h00 du jour courant. Si le mode est actif, une flèche clignote au-dessus de la touche .
- En appuyant sur la touche  pendant plus de 5 secondes, la dérogation est valable pour une durée illimitée. Lorsque le mode est activé, une flèche fixe apparaît au-dessus de la touche .
- Pour annuler cette dérogation, appuyer sur la touche **AUTO**.
- Si un circuit est dans un mode de dérogation différent de celui des autres, le message **VOIR CAD** s'affiche signalant la dérogation.
- Pour annuler **VOIR CAD**, appuyer 5 secondes sur la touche **AUTO**.

- Touche  = **Mode forcé "réchauffage ballon autorisé"**

Autorise le réchauffage du ballon quel que soit le programme ECS de l'horloge :

- Un **appui bref** provoque une dérogation temporaire au programme jusqu'à 24h00 du jour courant. Si le mode est actif, une flèche clignote au-dessus de la touche .
- En appuyant sur la touche  pendant plus de 5 secondes, la dérogation est valable pour une durée illimitée. Lorsque le mode est activé, une flèche fixe apparaît au-dessus de la touche .
- Pour annuler cette dérogation, appuyer sur la touche **AUTO**.
- Dans le cas où le bouclage sanitaire est réalisé par la sortie auxiliaire, la pompe de bouclage est relancée par cette dérogation si le paramètre **S.AUX** est réglé sur **BOUC.ECS**.





- Touche  = **Mode antigel**

Le chauffage et la production d'eau chaude sanitaire sont à l'arrêt mais l'installation est surveillée et protégée contre le gel.



► **Antigel immédiat pour N jours**

- Appuyer sur la touche  : L'afficheur indique **NB JOURS ANTIGEL**.
- Régler le nombre de jours (jour courant = 1) par les touches + et - (jusqu'à 99 jours).
- Le mode antigel devient actif en appuyant sur la touche **AUTO** ou après 2 minutes.
- Le mode antigel est annulé par la remise à zéro du nombre de jours antigel ou lorsque la durée spécifiée est écoulée.

► **Antigel avec sélection de la date de démarrage**

- Appuyer sur la touche .
- Régler le nombre de jours (jour courant = 1) par les touches + et - (jusqu'à 99 jours).
- Appuyer une deuxième fois sur la touche  et régler le mois de début du mode antigel à l'aide des touches + et -.
- Appuyer une troisième fois sur la touche  et régler le jour de début du mode antigel à l'aide des touches + et -.
- Le mode antigel devient actif en appuyant sur la touche **AUTO** ou après 2 minutes. Une flèche clignote au-dessus de la touche  jusqu'au jour pour lequel l'antigel a été programmé.
- Lorsque l'antigel est actif, la flèche devient fixe.
- Le mode antigel est annulé par la remise à zéro du nombre de jours antigel ou lorsque la durée spécifiée est écoulée.

► **Antigel permanent**

- Appuyer la touche  pendant 5 secondes : la dérogation antigel est valable pour une durée illimitée. Lorsque cette fonction est activée, une flèche fixe apparaît au-dessus de la touche .
- L'antigel sera annulé par le choix d'un autre mode de fonctionnement par les touches de sélection grises **3**.

i La protection antigel est assurée pour le préparateur d'eau chaude sanitaire et pour chaque circuit chauffage quel que soit le réglage de la sonde d'ambiance correspondante. La température d'ambiance en mode "antigel" est préréglée à +6°C. Cette valeur peut être modifiée si une sonde d'ambiance est raccordée.

 " Réglages "Utilisateurs"- Paragraphe #REGLAGES".

i L'antigel du préparateur d'eau chaude sanitaire est automatiquement activé lorsque la température du préparateur E.C.S. descend en-dessous de 4°C ; l'eau du préparateur E.C.S. est alors réchauffée à 10°C.

i Le mode "antigel" permanent peut également être sélectionné par le module de télésurveillance vocal TELCOM livré en option.

i Si un circuit est dans un mode de dérogation différent de celui des autres, le message **VOIR CAD** s'affiche signalant la dérogation.



i Pour annuler la (ou les) dérogation(s) de la (ou des) commande(s) à distance, appuyer pendant 5 secondes sur **AUTO**.

5.2 Régime été manuel

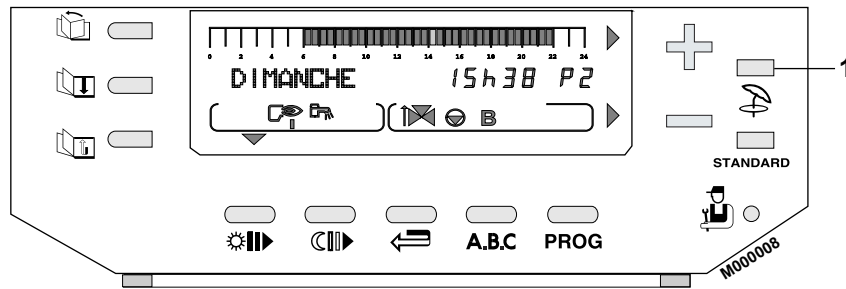
Touche  (situé sous le volet)



Le régime "été" permet la coupure du chauffage tout en permettant le réchauffage de l'eau chaude sanitaire.

- Pour activer cette fonction, appuyer sur la touche  pendant 5 secondes.
- Le symbole  apparaît dans l'afficheur, puis le symbole **E** s'affiche lorsque le mode "été" est pris en compte par le régulateur.
- Pour désactiver le régime "été", appuyer à nouveau sur la touche  pendant 5 secondes

i Cette fonction est indépendante de la fonction "coupure automatique du chauffage" (lorsque la température extérieure dépasse la température extérieure d'arrêt du chauffage). Dans ce cas seul le symbole E apparaît dans l'afficheur.

i Pendant la coupure "été", les pompes sont remises en marche une fois par semaine pendant 1 minute, pour éviter leur gommage.

5.3 Fonctionnement manuel

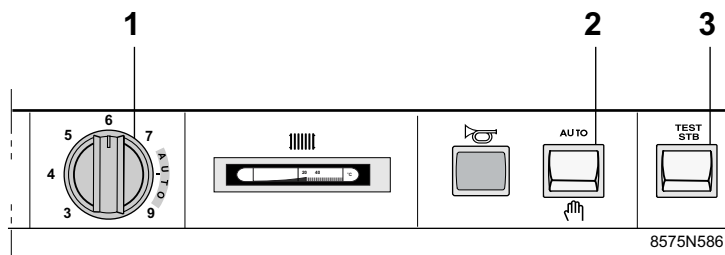

Placer l'interrupteur (2) en position .

- Le brûleur est mis en marche forcée.
- La température de la chaudière n'est plus limitée par la régulation.
- Le thermostat de la chaudière (1) permet de régler la température chaudière.
- Les pompes sont mises en marche.
- La régulation des vannes ne fonctionne pas, elles peuvent donc être manoeuvrées manuellement si nécessaire.
- L'afficheur indique **MANU** ainsi que la température chaudière.
- Cette position peut être sélectionnée pour effectuer le réglage du brûleur.

Température de consigne chauffage et eau chaude sanitaire

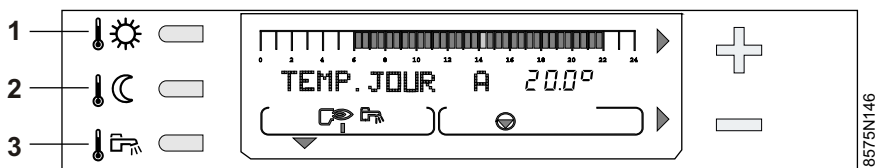

1. Température "confort"
2. Température "réduit"
3. Température eau chaude sanitaire

1 Température de consigne chauffage

Les températures pour les périodes "confort" (zone foncée dans la barre graphique) et pour les périodes "réduites" (zone claire dans la barre graphique) peuvent être réglées séparément pour chaque circuit A, B ou C (si ceux-ci sont raccordés) de la manière suivante :

- Sélectionner la température confort ☀️ ou la température réduite 🌙 pour le circuit souhaité par appuis successifs sur la touche ☀️/🌙 ou 🌙/☀️.
- Régler la température à l'aide des touches + et -.

i La barre graphique affiche le programme chauffage du jour courant pour le circuit affiché.

Fin du réglage : Après avoir effectué le réglage, l'affichage normal réapparaît après 2 minutes ou en appuyant sur la touche **AUTO**.

Température	Plage de réglage	Réglage d'usine
Confort ☀️	5 à 30 °C Réglage par pas de 0.5°C °C à l'aide de + et -	20 °C
Réduite 🌙	5 à 30 °C Réglage par pas de 0.5°C °C à l'aide de + et -	16 °C

2 Température de consigne eau chaude sanitaire

- Sélectionner la température de l'eau chaude sanitaire à l'aide de la touche 🚿 puis régler la température moyenne de stockage de l'eau chaude sanitaire à l'aide des touches + et -.
- Si un panneau solaire est raccordé : Sélectionner la température eau chaude sanitaire solaire en appuyant une deuxième fois sur la touche 🚿. Régler la température de consigne e.c.s. solaire à l'aide des touches + et -. La consigne e.c.s. solaire n'est affichée qu'avec un panneau solaire, elle permet de choisir une consigne supérieur à la consigne e.c.s pour une exploitation maximale de l'énergie solaire (par exemple 60°C pour l'e.c.s. solaire et 45°C pour l'e.c.s.).
- **Fin du réglage :** Après avoir effectué le réglage, l'affichage normal réapparaît après 2 minutes ou en appuyant sur la touche **AUTO**.

i La barre graphique affiche le programme chauffage du jour courant pour le circuit affiché.

i Si aucune sonde d'eau chaude sanitaire n'est raccordée, l'action sur cette touche n'a aucun effet.

i Pendant le chargement du préparateur d'eau chaude sanitaire solaire le message **CHARGE SOLAIRE** est affiché en alternance avec la date et la température chaudière.



Température	Plage de réglage	Réglage d'usine
Eau chaude sanitaire 🚿 (Température moyenne de stockage)	10 à 80 °C Réglage par pas de 5°C °C à l'aide de + et -	55 °C
Eau chaude sanitaire solaire 🚿 (Température moyenne de stockage)	10 à 80 °C Réglage par pas de 5°C °C à l'aide de + et -	55 °C

3 Température de consigne piscine ou Température de consigne 2ième préparateur e.c.s.

 Voir "Raccordement d'un second préparateur d'eau chaude sanitaire B2" de la notice d'installation.

- Sélectionner la température confort pour la piscine (**TEMP.PISCINE**) ou pour le 2ième préparateur (**TEMP.BALLON A**) par appuis successifs sur la touche .
- Régler la température moyenne de la piscine ou du 2ème préparateur à l'aide des touches + et -.

Fin du réglage : Après avoir effectué le réglage, l'affichage normal réapparaît après 2 minutes ou en appuyant sur la touche **AUTO**.

Température	Plage de réglage	Réglage d'usine
Confort 	Fonctionnement piscine HG : Position Hors Gel du primaire de la piscine ou 0.5°C à 39°C	-
Réduite 	Fonctionnement type e.c.s. 40°C à 80°C. Le niveau de priorité sélectionné pour le circuit e.c.s. s'applique également pour 2ème préparateur.	-

Sélection d'un programme

• Programmes chauffage

Le régulateur DIEMATIC 3 intègre d'origine 4 programmes chauffage P1, P2, P3 et P4.

D'origine, le programme P1 est actif (livraison d'usine).



Les programmes P2, P3 et P4 peuvent être personnalisés.

Le choix d'un programme est particulièrement utile pour adapter le chauffage au mode de vie des occupants.

Pour sélectionner un programme P1, P2, P3 ou P4 pour les circuits A, B ou C :

- Sélectionner le circuit à l'aide de la touche **A.B.C** : Le nom du circuit apparaît dans l'afficheur.
- Sélectionner le programme P1, P2, P3 ou P4 à l'aide de la touche **PROG**.

La validation de la sélection effectuée est automatique.

- Le programme sélectionné se déroulera automatiquement si aucune dérogation n'a été sélectionnée à l'aide des touches , ,  ou après avoir appuyé sur la touche **AUTO**.

Programme	Périodes confort
P1	Lundi - Dimanche : 6 heures - 22 heures
P2 (Réglage d'usine)	Lundi - Dimanche : 4 heures - 21 heures
P3 (Réglage d'usine)	Lundi - Vendredi : 5 heures - 8 heures, 16 heures - 22 heures Samedi, Dimanche : 7 heures - 23 heures
P4 (Réglage d'usine)	Lundi - Vendredi : 6 heures - 8 heures, 11 heures - 13 heures30, 16 heures - 22 heures Samedi : 6 heures - 23 heures Dimanche : 7 heures - 23 heures

• Pour personnaliser les programmes P2, P3 et/ou P4.

 "\$ Réglages "Utilisateurs"- "\$2 Programmation".



A l'aide des touches **ABC**,  ou , le programme chauffage du jour courant pour chaque circuit raccordé peut être visualisé sur la barre graphique.

• Programme ballon (Eau chaude sanitaire)

Le régulateur intègre d'origine un programme eau chaude sanitaire préréglé d'usine.

Pour enregistrer un programme personnalisé :

Jour	Chargement autorisé
Lundi - Dimanche (Réglage d'usine)	5 heures - 22 heures



A l'aide de la touche , le programme eau chaude sanitaire du jour courant peut être visualisé sur la barre graphique.

• Programme auxiliaire :

Le régulateur intègre d'origine un programme du contact auxiliaire préréglé d'usine.

Pour enregistrer un programme personnalisé.

 "\$ Réglages "Utilisateurs"- "\$2 Programmation".

Jour	Chargement autorisé
Lundi - Dimanche	6 heures - 22 heures

• Programme standard :

Le programme standard peut être sélectionné en appuyant sur la touche **STANDARD** pendant 5 secondes.

De ce fait, le programme P1 est activé pour les circuits A, B et C et les programmes P2, P3, P4, ballon et auxiliaire adaptés aux besoins personnels sont remplacés par les réglages d'usine décrits ci-dessus.

Mise en service ou redémarrage après un arrêt prolongé

Avant l'allumage de la chaudière, vérifier que l'installation est bien remplie en eau.

 La première mise en service doit être effectuée par un professionnel qualifié.

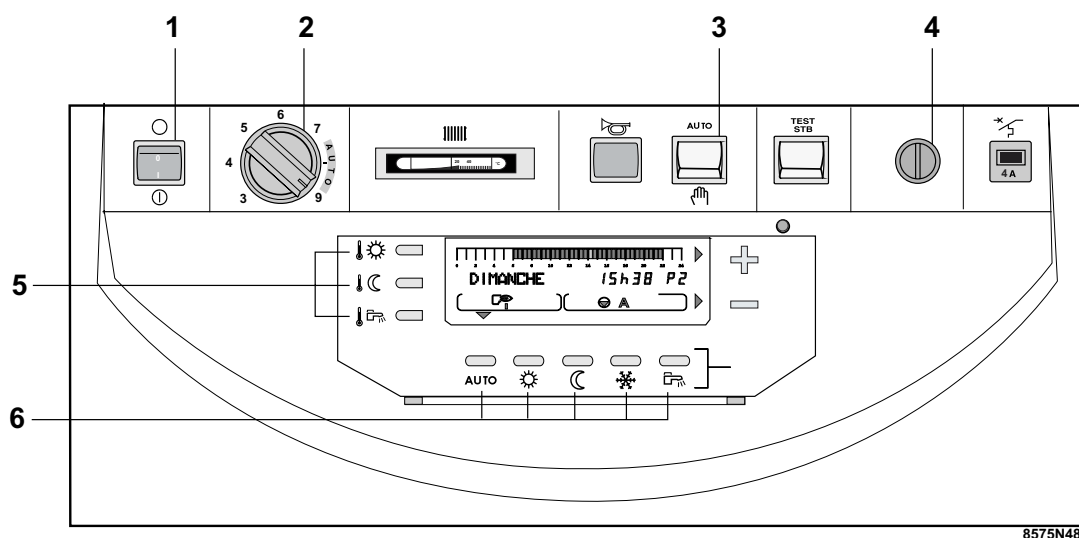

Effectuer la mise en service dans l'ordre chronologique suivant :

- Vérifier que l'interrupteur **3** est en position **AUTO**.
- Vérifier que le thermostat **2** est sur la position **AUTO** (entre les repères 7 et 9).
- Vérifier que le thermostat de sécurité **4** est bien armé.
Pour cela, dévisser le capuchon du thermostat de sécurité et appuyer sur le bouton de réarmement à l'aide d'un tournevis.
- Mettre l'interrupteur Marche / Arrêt **1** en position Marche 

Les températures de consigne pour chaque circuit et la température de l'eau chaude sanitaire peuvent être réglées à tout moment à l'aide des touches **6**.

 " Température de consigne chauffage et eau chaude sanitaire"

i En cas de production d'eau chaude sanitaire (sonde eau chaude sanitaire raccordée) une séquence de purge automatique de l'échangeur du préparateur est enclenchée pendant 1 minute par fonctionnement intermittent de la pompe de charge sanitaire et de la pompe chauffage, avant de basculer en mode de fonctionnement automatique. Cette séquence de purge n'est pas activée si la température du préparateur d'eau chaude sanitaire est supérieure à 25 °C. Pour interrompre la séquence de purge, appuyer sur la touche **AUTO**.

Messages - Alarmes

En cas de dysfonctionnement l'affichage peut comporter les messages suivants :

MESSAGE	CAUSE PROBABLE	REMEDE
VOIR CAD	Avertissement (pas de dysfonctionnement) S'affiche lorsque l'on appuie sur la touche de sélection de mode de fonctionnement situé sur le tableau de la chaudière alors qu'un mode de fonctionnement différent a été sélectionné sur la commande à distance	Si l'on souhaite forcer le mode AUTO sur toutes les commandes à distance, ceci peut être obtenu depuis DIEMATIC 3 par un appui de 5 secondes sur la touche AUTO
REVISION	Indication de la nécessité d'un entretien de la chaudière	Prendre contact avec le professionnel assurant la maintenance de la chaudière
PURGE	Lors de la mise sous tension, et si la température du ballon est inférieure à 25°C, la chaudière effectue un cycle de purge de l'échangeur sanitaire	Attendre 1 minute ou appuyer sur la touche AUTO pour interrompre le cycle.
DEF. S.AMB.A DEF. S.AMB.B DEF. S.AMB.C DEF. S.DEP.B DEF. S.DEP.C DEF. S.EXT. DEF.S.SOLAIRE DEF.S.FUMEE DEF. S.PISCINE	Le circuit de la sonde correspondante est coupé ou en court-circuit	Vérifier la liaison et les connecteurs. Remplacer la sonde si nécessaire. Pour effacer le message, couper l'alimentation électrique de la chaudière par l'interrupteur Marche/Arrêt et prévenir votre installateur. Il est néanmoins possible de fonctionner en mode "Manuel" sur la partie de l'installation concernée. Voir les remarques ci-après.
DEF.S.BAL.TP	Le réchauffement du ballon tampon n'est plus assuré.	Vérifier la liaison et les connecteurs. Remplacer la sonde si nécessaire.
DEF. S.CHAUD	Sonde chaudière défectueuse.	Vérifier la liaison et les connecteurs. Remplacer la sonde si nécessaire.
DEF. S.ECS	Sonde eau chaude sanitaire défectueuse.	Vérifier la liaison et les connecteurs. Remplacer la sonde si nécessaire.
TA-S COURT-CIR	Un court-circuit est présent sur le TAS.	Vérifier qu'il n'y a pas de court-circuit au niveau du connecteur TAS.
TA-S DEBRANCHE	Le TAS est en circuit ouvert.	Vérifier que le TAS est bien raccordé.
TA-S HS	Disfonctionnement interne.	Effectuer une interruption de courant, si le problème persiste, prendre contact avec le professionnel assurant la maintenance de la chaudière.

- **DEF. S.CHAUD**

Si la sonde chaudière est en défaut et qu'il y a une demande de chauffe, le brûleur est commandé par le thermostat de chaudière 2 et le circuit A,B,C et e.c.s. continuent à fonctionner normalement.

Le réglage de la température s'effectue par le thermostat de chaudière (2).

- **DEF. S.EXT.**

La consigne chaudière est égale au **MAX. CHAUD.** mais peut être limitée par le thermostat (2) à une valeur plus faible. La régulation des vannes n'est plus assurée mais la surveillance de la température maximale du circuit après vanne reste assurée. Les vannes peuvent être manoeuvrées manuellement. Le réchauffage de l'eau chaude sanitaire reste assuré.

- **DEF. S.DEP.B** et **DEF. S.DEP.C**

Le circuit concerné passe automatiquement en mode manuel. La pompe tourne et la vanne n'est plus alimentée. Elle peut être manoeuvrée manuellement si nécessaire.

- **DEF. S.PISCINE**

Fonctionnement automatique en configuration sans sonde d'ambiance.

- **DEF. S.AMB.A, DEF. S.AMB.B** et **DEF. S.AMB.C**

Fonctionnement automatique en configuration sans sonde d'ambiance.

- **DEF. S.ECS**

Le réchauffage de l'eau chaude sanitaire n'est plus assuré en automatique. Pour assurer la production d'eau chaude sanitaire, passer au régime manuel à l'aide de l'interrupteur .

La température de charge du ballon est égale à la température de la chaudière.

- **DEF.S.FUMEE**

Ce défaut n'a pas d'incidence sur les différents fonctionnements.

- **DEF.S.SOLAIRE**

Le réchauffage de l'eau chaude sanitaire par le panneau solaire n'est plus assuré.

- **TAS...**

La production d'eau chaude sanitaire est arrêtée. La production d'eau chaude sanitaire peut être relancée en faisant une marche forcée. La production eau chaude sanitaire sera alors garantie durant toute la durée de la dérogation eau chaude sanitaire.

Deux cas se présentent :

- Un ballon e.c.s. avec TAS est branché sur la chaudière. Ceci a pour conséquence que le ballon n'est plus protégé. Vous devez **IMPERATIVEMENT** prendre contact avec le professionnel assurant la maintenance de la chaudière.
- Un ballon sans TAS est branché sur la chaudière : Vérifier que le connecteur équipé d'une résistance de 22 kOhm et d'un condensateur de 100 nF est bien en place sur TAS de la carte sonde. Si le défaut persiste, régler le paramètre **TAS** du menu **#CONFIGURATION** sur **NON**.

- **DEF.S.BAL.TP**

Le réchauffement du ballon tampon n'est plus assuré.

Les 10 derniers défauts apparus sur l'afficheur sont mémorisés dans le paragraphe **#HISTORIQUE D**.

 Voir : "§ Contrôle des paramètres et des entrées/sorties (mode tests)".

Réglages "Utilisateurs"

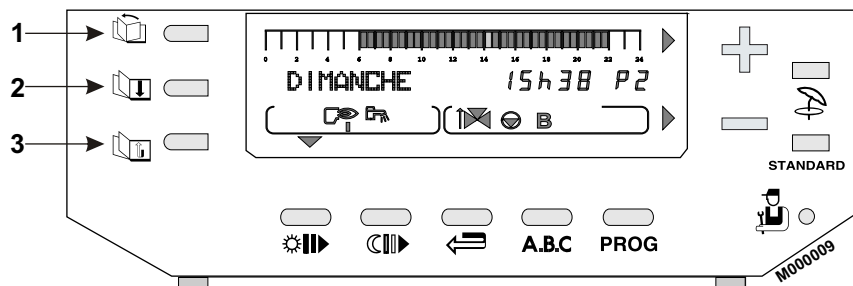

Les touches d'accès aux réglages et mesures et les touches de programmation situées sous le volet permettent la modification des programmes et le réglage de différents paramètres.

Les paramètres se présentent sous la forme de paragraphes possédant un titre précédé du symbole # et de lignes correspondant aux paramètres à régler.

- ▶ La touche permet l'accès aux paragraphes
- ▶ La touche permet de parcourir les lignes
- ▶ La touche permet le retour à la ligne ou au paragraphe précédent

i Les différents réglages et la programmation restent mémorisés même après une coupure de courant.

1 Mesures

Le paragraphe **#MESURES** permet en fonction des sondes raccordées, la lecture des paramètres suivants :

- Les paragraphes et lignes sont donnés dans leur ordre d'apparition.

i En fin d'intervention, les données sont mémorisées après 2 minutes ou en appuyant sur la touche **AUTO**.

Appuyer	Affichage	Paramètre réglé
puis	#MESURES	Permet la lecture des valeurs ci-dessous
	TEMP.CHAUDIERE	Température d'eau de la chaudière
	TEMP. DEPART B *	Température d'eau du circuit B
	TEMP. DEPART C *	Température d'eau du circuit C
	TEMP. CASCADE	Température cascade
	TEMP. BALLON *	Température d'eau du ballon eau chaude sanitaire
	T.BALLON SOL.	Température d'eau du ballon eau chaude sanitaire solaire
	TEMP. AMB A *	Température ambiante A
	TEMP. PISCINE	Température piscine
	TEMP. AMB B *	Température ambiante B
	TEMP. AMB C *	Température ambiante C
	TEMP.EXTERIEUR	Température extérieure
	TEMP. FUMÉES *	Température des fumées Tf - Ta
	TEMP. TAMPON	Température du ballon tampon
	TEMP. SOLAIRE *	Température des panneaux solaires
	NB IMPULS.	Nombre de démarrages de la chaudière (non réinitialisable)
	FCT. BRUL.	Nombre d'heures de fonctionnement du brûleur (non réinitialisable)
	FCT. P.SOL *	Nombre d'heures de fonctionnement de la pompe solaire
CTRL	Informations réservées au technicien	

* La ligne ou le paragraphe n'est affiché que pour les options, circuits ou sondes effectivement raccordés.

2 Programmation

Programmation d'usine

P1 : Sélectionné pour circuit :

Jour	Périodes confort
Lundi à dimanche	6 heures - 22 heures

P2 (Réglage d'usine) : Sélectionné pour circuit:

Jour	Périodes confort
Lundi à dimanche	4 heures - 21 heures

P3 (Réglage d'usine) : Sélectionné pour circuit:

Jour	Périodes confort
Lundi à vendredi	5 heures - 8 heures, 16 heures - 22 heures
Samedi, Dimanche	7 heures - 23 heures

P4 (Réglage d'usine) : Sélectionné pour circuit:

Jour	Périodes confort
Lundi à vendredi	6 heures - 8 heures, 11 heures - 13 heures ³⁰ , 16 heures - 22 heures
Samedi Dimanche	6 heures - 23 heures 7 heures - 23 heures

Programme ballon (Réglage d'usine) :

Jour	Chargement autorisé
Lundi à dimanche	5 heures - 22 heures

Programme auxiliaire (Réglage d'usine) :

Jour	Fonctionnement autorisé
Lundi à dimanche	6 heures - 22 heures

Programmation standard

La touche **STANDARD** appuyée pendant 5 secondes active P1 pour les circuits A, B et C et permet de remplacer tous les programmes personnalisés par leur réglage d'usine.

Programmation personnalisée

► Enregistrer les programmes personnalisés : Voir pages suivantes.

► Inscrire les programmes personnalisés : Tableaux ci-après

#PROG. CIRC.A

Jour	Périodes confort		
	P2	P3	P4
Lundi			
Mardi			
Mercredi			
Jeudi			
Vendredi			
Samedi			
Dimanche			

#PROG. CIRC.B

Jour	Périodes confort		
	P2	P3	P4
Lundi			
Mardi			
Mercredi			
Jeudi			
Vendredi			
Samedi			
Dimanche			

#PROG. CIRC.C

Jour	Périodes confort		
	P2	P3	P4
Lundi			
Mardi			
Mercredi			
Jeudi			
Vendredi			
Samedi			
Dimanche			

#PROG. BALLON : Eau chaude sanitaire

Jour	Période de chargement ballon autorisé
Lundi	
Mardi	
Mercredi	
Jeudi	
Vendredi	
Samedi	
Dimanche	







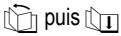

#PROG. AUXIL. : Programmation du contact auxiliaire

Jour	Période de fonctionnement autorisé
Lundi	
Mardi	
Mercredi	
Jeudi	
Vendredi	
Samedi	
Dimanche	

Paragraphes #PROG. CIRC...

- Les paragraphes et lignes sont donnés dans leur ordre d'apparition.

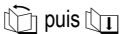
i En fin d'intervention, les données sont mémorisées après 2 minutes ou en appuyant sur la touche **AUTO**.









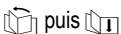

Appuyer	Affichage	Paramètre réglé	Réglage d'usine
 puis 	#PROG. CIRC.A *	Programme chauffage du circuit vanne A s'il est raccordé	Voir Réglages "Utilisateurs"
	PROGTOUS JOURS P2	<p>i La programmation choisie pour la ligne PROGTOUS JOURS est automatiquement recopiée sur les autres lignes mais reste modifiable individuellement jour par jour.</p> <p>Programmer pour chaque ligne ci-contre ou les lignes choisies.</p> <ul style="list-style-type: none"> - Ecrire les zones foncées à l'aide de la touche  et les zones claires à l'aide de la touche  (1/2 heure par 1/2 heure) : <ul style="list-style-type: none"> - Les zones foncées  correspondent aux périodes de chauffage "confort", de chargement ballon autorisé ou de fonctionnement autorisé. - Les zones claires  correspondent aux périodes de chauffage "réduit", de chargement ballon non autorisé ou de fonctionnement non autorisé. - Utiliser la touche  pour revenir en arrière en cas d'erreur. - Fin de la programmation : Appuyer sur la touche AUTO. <p>A défaut, le programme écrit précédemment sera automatiquement validé au bout de 2 minutes.</p> <p>i La touche STANDARD appuyée pendant 5 secondes active P1 pour les circuits A, B et C et permet de remplacer tous les programmes personnalisés par leur réglage d'usine.</p>	
	PROG LUNDI P2		
	PROG MARDI P2		
	PROG MERCREDI P2		
	PROG JEUDI P2		
	PROG VENDREDI P2		
	PROG SAMEDI P2		
	PROG DIMANCHE P2		
	PROGTOUS JOURS P3		
	PROG LUNDI P3		
	PROG MARDI P3		
	PROG MERCREDI P3		
	PROG JEUDI P3		
	PROG VENDREDI P3		
	PROG SAMEDI P3		
	PROG DIMANCHE P3		
	PROGTOUS JOURS P4		
	PROG LUNDI P4		
	PROG MARDI P4		
PROG MERCREDI P4			
PROG JEUDI P4			
PROG VENDREDI P4			
PROG SAMEDI P4			
PROG DIMANCHE P4			
 puis 	#PROG. CIRC.B *	Programme chauffage du circuit vanne B s'il est raccordé	Voir Réglages "Utilisateurs"
		Lignes comme circuit A	
	#PROG. CIRC.C *	Programme chauffage du circuit vanne C s'il est raccordé	Voir Réglages "Utilisateurs"
		Lignes comme circuit A	

* La ligne ou le paragraphe n'est affiché que pour les options, circuits ou sondes effectivement raccordés.

Paragraphe #PROG. BALLON et #PROG. AUXIL

- Les paragraphes et lignes sont donnés dans leur ordre d'apparition.

i En fin d'intervention, les données sont mémorisées après 2 minutes ou en appuyant sur la touche **AUTO**.

Appuyer	Affichage	Paramètre réglé	Réglage d'usine
	#PROG. BALLON *	Programmation du ballon (si la sonde eau chaude sanitaire est raccordée)	5 heures - 22 heures
	PROGTOUS JOURS	<p>i La programmation choisie pour la ligne PROGTOUS JOURS est automatiquement recopiée sur les autres lignes mais reste modifiable individuellement jour par jour.</p> <p>Programmer pour chaque ligne ci-contre ou les lignes choisies.</p> <ul style="list-style-type: none"> - Ecrire les zones foncées à l'aide de la touche  et les zones claires à l'aide de la touche  (1/2 heure par 1/2 heure) : <ul style="list-style-type: none"> - Les zones foncées  correspondent aux périodes de chauffage "confort", de chargement ballon autorisé ou de fonctionnement autorisé. - Les zones claires  correspondent aux périodes de chauffage "réduit", de chargement ballon non autorisé ou de fonctionnement non autorisé. - Utiliser la touche  pour revenir en arrière en cas d'erreur. - Fin de la programmation : Appuyer sur la touche AUTO. <p>A défaut, le programme écrit précédemment sera automatiquement validé au bout de 2 minutes.</p> <p>i La touche STANDARD appuyée pendant 5 secondes active P1 pour les circuits A, B et C et permet de remplacer tous les programmes personnalisés par leur réglage d'usine.</p>	Voir Réglages "Utilisateurs"
	PROG LUNDI		
	PROG MARDI		
	PROG MERCREDI		
	PROG JEUDI		
	PROG VENDREDI		
	PROG SAMEDI		
	PROG DIMANCHE		
#PROG. AUXIL. *	Programmation du contact auxiliaire (Exemple : Pompe de bouclage eau chaude sanitaire)		
PROGTOUS JOURS	<p>i La programmation choisie pour la ligne PROGTOUS JOURS est automatiquement recopiée sur les autres lignes mais reste modifiable individuellement jour par jour.</p> <p>Programmer pour chaque ligne ci-contre ou les lignes choisies.</p> <ul style="list-style-type: none"> - Ecrire les zones foncées à l'aide de la touche  et les zones claires à l'aide de la touche  (1/2 heure par 1/2 heure) : <ul style="list-style-type: none"> - Les zones foncées  correspondent aux périodes de chauffage "confort", de chargement ballon autorisé ou de fonctionnement autorisé. - Les zones claires  correspondent aux périodes de chauffage "réduit", de chargement ballon non autorisé ou de fonctionnement non autorisé. - Utiliser la touche  pour revenir en arrière en cas d'erreur. - Fin de la programmation : Appuyer sur la touche AUTO. <p>A défaut, le programme écrit précédemment sera automatiquement validé au bout de 2 minutes.</p> <p>i La touche STANDARD appuyée pendant 5 secondes active P1 pour les circuits A, B et C et permet de remplacer tous les programmes personnalisés par leur réglage d'usine.</p>	Voir Réglages "Utilisateurs"	
PROG LUNDI			
PROG MARDI			
PROG MERCREDI			
PROG JEUDI			
PROG VENDREDI			
PROG SAMEDI			
PROG DIMANCHE			

* La ligne ou le paragraphe n'est affiché que pour les options, circuits ou sondes effectivement raccordés.

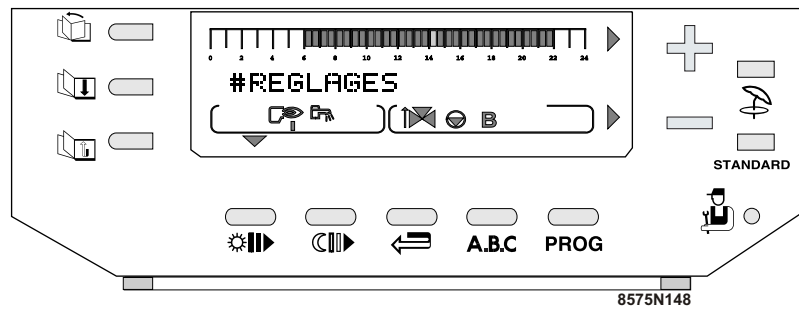

► Utiliser la touche pour sélectionner le paragraphe.

► Afficher le paramètre voulu à l'aide de la touche . Régler à l'aide des touches + et - :

• ETE/HIVER

Permet le réglage de la température extérieure (stabilisée) au-dessus de laquelle la fonction chauffage sera automatiquement coupée :

- La (ou les) pompe(s) de chauffage sont coupée(s),
- Le brûleur ne démarre que pour les besoins en eau chaude sanitaire,
- Le symbole **E** apparaît.

Si on règle ce paramètre sur NON, le chauffage ne sera jamais coupé automatiquement.

• CALIBR. EXT : Calibration sonde extérieure

Permet de corriger la température affichée au tableau par rapport à la température extérieure réelle (notamment en cas de longueur de câble importante).

Mesurer la température extérieure à l'aide d'un thermomètre, puis par + et - régler la variation souhaitée de l'affichage.

Exemple : Température extérieure réelle mesurée à l'aide d'un thermomètre = 10°C, Température affichée au tableau = 11°C : Régler le paramètre **CALIBRATION** sur -1.

i La calibration ne prend effet qu'après quelques dizaines de secondes et l'affichage n'est corrigé qu'au bout de ce laps de temps.

• CALIBR. AMB... : Calibration d'ambiance (avec sonde d'ambiance)

Permet de corriger la température affichée au tableau par rapport à la température réelle de l'ambiance. Mesurer la température ambiante à l'aide d'un thermomètre, puis par + et - régler la variation souhaitée de l'affichage.

Exemple : Température de consigne = 20°C, Température affichée au tableau = 19°C : Régler le paramètre **CALIBRATION** sur +1.

i Lorsqu'une commande à distance est raccordée, effectuer ce réglage 2 heures après la mise sous tension, lorsque la température ambiante est stabilisée.

• DECALAGE AMB... : Décalage d'ambiance

- **sans sonde d'ambiance** : Permet de régler un décalage d'ambiance. N'effectuer ce réglage qu'après stabilisation des températures.

Exemple : Température de consigne = 20°C, Température mesurée = 19°C : Régler le paramètre **DECALAGE AMB...** sur +1.



• ANTIGEL AMB... : Antigél ambiance

Permet de régler la température ambiante minimale maintenue en mode antigél pour chaque circuit. Cette température n'est contrôlée que si une sonde d'ambiance est raccordée. Sans sonde d'ambiance, ce paramètre n'est pas affiché et la température de consigne est fixée à +6°C °C (non réglable).

Paragraphe #REGLAGES

- Les paragraphes et lignes sont donnés dans leur ordre d'apparition.

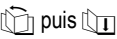
 En fin d'intervention, les données sont mémorisées après 2 minutes ou en appuyant sur la touche **AUTO**.

Appuyer	Affichage	Paramètre réglé	Réglage d'usine	Plage de réglage	Réglage client	
	#REGLAGES	Les paramètres suivants peuvent être réglés par les touches + et -				
	CONTRASTE AFF.	Permet le réglage du contraste de l'afficheur par les touches + et -				
 puis 	ECLAIRAGE	OUI	OUI	OUI, ECO ou NON		
		ECO				L'éclairage est permanent si le circuit est en période confort. Si le circuit affiché est en période réduit, l'éclairage est assuré pendant 2 minutes en cas d'appui sur une touche du clavier.
		NON				Si le circuit affiché est en période réduit, l'éclairage est assuré pendant 2 minutes en cas d'appui sur une touche du clavier.
	PERMUT *		Permet le choix de l'ordre d'enclenchement de la cascade.	AUTO	AUTO, 1, 2, ...10	
		AUTO	Permet de permuter les chaudières toutes les 50 heures de fonctionnement du brûleur.			
		1, 2, ... 10	Impose la chaudière tête de cascade			
		ETE/HIVER	Température extérieure de non-chauffage	22 °C	15 à 30 °C, NON	
		CALIBR. EXT	Calibration sonde extérieure	0.0	-5.0 à +5.0 °C	
		CALIBR. AMB. A *	Calibration de l'ambiance du circuit A (Si la sonde d'ambiance est raccordée)	0.0	-5.0 à +5.0 °C	
		DECALAGE AMB.A *	Décalage d'ambiance (Si pas de sonde d'ambiance raccordée)	0.0	-5.0 à +5.0 °C	
		ANTIGEL AMB. A *	Température ambiante d'activation de l'antigel	6 °C	0.5 à 20 °C	
		CALIBR. AMB. B *	Lignes comme circuit A	0.0	-5.0 à +5.0 °C	
		DECALAGE AMB.B *	Lignes comme circuit A	0.0	-5.0 à +5.0 °C	
		ANTIGEL AMB. B *	Lignes comme circuit A	6 °C	0.5 à 20 °C	
		CALIBR. AMB. C *	Lignes comme circuit A	0.0	-5.0 à +5.0 °C	
	DECALAGE AMB.C *	Lignes comme circuit A	0.0	-5.0 à +5.0 °C		
	ANTIGEL AMB. C *	Lignes comme circuit A	6 °C	0.5 à 20 °C		

* La ligne ou le paragraphe n'est affiché que pour les options, circuits ou sondes effectivement raccordés.

4 Réglage de l'heure et de la date - Heure d'été

► Utiliser la touche  pour sélectionner le paragraphe : **#HEURE . JOUR**

► Afficher le paramètre voulu à l'aide de la touche . Régler à l'aide des touches + et - :

• HEURE D'ÉTÉ



Réglage possible : **AUTO** ou **MANU** (Réglage d'usine : **AUTO**).

Le régulateur est programmé à l'avance pour passer automatiquement à l'heure d'été le dernier dimanche de mars et à l'heure d'hiver le dernier dimanche d'octobre. En modifiant le réglage sur "manuel" le changement automatique ne s'effectuera pas.

Paragraphe #HEURE.JOUR

- Les paragraphes et lignes sont donnés dans leur ordre d'apparition.

 En fin d'intervention, les données sont mémorisées après 2 minutes ou en appuyant sur la touche **AUTO**.

Appuyer	Affichage	Paramètre réglé	Réglage d'usine	Plage de réglage	Réglage client
 puis 	#HEURE . JOUR	Réglages de l'horloge			
	HEURES	Réglage des heures par + et -			
	MINUTES	Réglage des minutes par + et -			
	JOUR	Réglage du jour par + et -			
	MOIS	Permet si nécessaire de régler le mois, la date et l'année par + et -			
	DATE				
	ANNEE				
	HEURE ETE:	Le régulateur est programmé à l'avance pour passer automatiquement à l'heure d'été le dernier dimanche de mars et à l'heure d'hiver le dernier dimanche d'octobre. Cette fonction peut être supprimée en réglant sur MANU à l'aide des touches + et -.		AUTO ou MANU	

* La ligne ou le paragraphe n'est affiché que pour les options, circuits ou sondes effectivement raccordés.

Réglages "Installateur"

 Les réglages ci-après concernent diverses fonctions, ainsi que la configuration de l'installation. Ils ne peuvent être modifiés que par un professionnel qualifié.

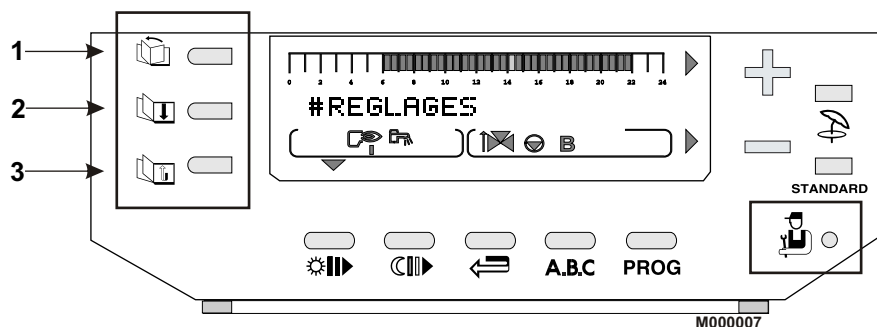

 Les différents paramètres et réglages restent mémorisés même après une coupure de courant.



Les différents paramètres réglables sont donnés dans leur ordre d'apparition.



Ouvrir le volet entourant l'afficheur.

Appuyer pendant 5 secondes sur la touche installateur  à l'aide d'un tournevis ou d'une pointe de crayon.

- ▶ La touche  permet l'accès aux paragraphes
- ▶ La touche  permet de parcourir les lignes
- ▶ La touche  permet le retour à la ligne ou au paragraphe précédent

Modifier le paramètre de chaque ligne à l'aide des touches + et -.

En fin d'intervention, les données sont mémorisées après 2 minutes ou en fermant le volet.





 Il est possible de rétablir les réglages d'usine des paramètres (niveau utilisateur et installateur) sans modifier les programmes horaires P2, P3, P4, P.AUX et P.ECS en appuyant simultanément les touches  et **STANDARD**. Le régulateur affichera **RESET PARAM** pendant 10 secondes. Cette fonction n'affecte ni les compteurs horaires, ni les compteurs d'impulsion.

1 Langue et températures limites

 " Réglages "Installateur" - "4 Informations complémentaires sur les différents paramètres".

 En fin d'intervention, les données sont mémorisées après 2 minutes ou en fermant le volet.

 Les paragraphes et lignes sont donnés dans leur ordre d'apparition.

Appuyer	Affichage	Paramètre réglé	Réglage d'usine	Plage de réglage	Réglage client
 5 secondes puis 	# LANGUE FRANCAIS	Sélection de la langue	Français	Français, ...(1)	
 puis 	#TEMP. LIMITES	Réglage des températures limites			
	MAX. CHAUD.	Réglage de la température maximale de fonctionnement de la chaudière. Cette valeur correspond également à la consigne de la chaudière en cas de production d'eau chaude sanitaire.	75 °C	50 à 95 °C	
	MIN. CHAUD.	Réglage de la température minimale de fonctionnement de la chaudière.	30 °C	30 à 50 °C	
	TPC J	Température de pied de courbe de chauffe en mode jour (Circuit A).	NON	NON, 20 à 90 °C	
	TPC N	Température de pied de courbe de chauffe en mode nuit (Circuit A).	NON	NON, 20 à 90 °C	
	MAX. CIRC. B *	Réglage de la température maximale de départ B (Vanne 3 voies B).	50 °C	20 à 95 °C	
	SEC.CHAP.B *	Séchage de la chape circuit B.	NON	NON, 20 à 55 °C	
	MIN. CIRC. B *	Réglage de la température maximale de départ B (Vanne 3 voies B). Activée par l'antigel de l'installation.	20 °C	10 à 50 °C	
	MAX. CIRC. C *	Réglage de la température maximale de départ C (Vanne 3 voies C).	50 °C	20 à 95 °C	
	SEC.CHAP.C *	Séchage de la chape circuit C.	NON	NON, 20 à 55 °C	
	MIN. CIRC. C *	Réglage de la température maximale de départ C (Vanne 3 voies C). Activée par l'antigel de l'installation.	20 °C	10 à 50 °C	
	HORS GEL EXT.	Réglage de la température extérieure activant la fonction antigel de l'installation.	+ 3 °C	- 8 à + 10 °C	

* Cette ligne ne s'affiche que pour les options, circuits ou sondes effectivement raccordés.



(1) Français - Deutsch - English - Polski - Italiano - Español - Nederlands

2 Paramètres installateur

 Réglages "Installateur" - "4 Informations complémentaires sur les différents paramètres".

 En fin d'intervention, les données sont mémorisées après 2 minutes ou en fermant le volet.

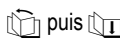
 Les paragraphes et lignes sont donnés dans leur ordre d'apparition.

Appuyer	Affichage	Paramètre réglé	Réglage d'usine	Plage de réglage	Réglage client	
	#PARAM.INSTAL.	Réglage des paramètres spécifiques à l'installation				
	INERTIE BATI	Caractérisation de l'inertie du bâtiment	3 (22 heures)	0 (10 heures) à 10 (50 heures)		
	PENTE CIRC. A *	Réglage de la pente du circuit direct	1.5	0 à 4		
	INFL.S.AMB. A *	Réglage de l'influence de la sonde d'ambiance A	3	0 à 10		
 puis 	CIRC. A	CHAUF.	Utilisation du circuit en circuit direct chauffage	CHAUF.	CHAUF. ECS PISCINE P.PRIM ABSENT	
		ECS	Utilisation du circuit en primaire du second ballon ECS			
		PISCINE	Utilisation du circuit en primaire de piscine			
		P.PRIM	Utilisation de pompe circuit A en pompe primaire (Pour la cascade)			
		ABSENT	Aucune donnée relative au circuit A n'est affichée (consigne, programme horaire, pente...)			
		PENTE CIRC. B *	Réglage de la pente du circuit vanne B	0.7	0 à 4	
		INFL.S.AMB. B *	Réglage de l'influence de la sonde d'ambiance B	3	0 à 10	
	CIRC. B	CHAUF.	Utilisation du circuit en circuit chauffage avec vanne	CHAUF.	CHAUF. SOLAIRE	
		SOLAIRE	Utilisation du circuit pour la régulation des panneaux solaires			
		PENTE CIRC. C *	Réglage de la pente du circuit vanne C	0.7	0 à 4	
	CIRC.C	CHAUF.	Utilisation du circuit en circuit chauffage avec vanne	CHAUF.	CHAUF. SOLAIRE	
		SOLAIRE	Utilisation du circuit pour la régulation des panneaux solaires			
	S.AUX	BOUC.ECS	Utilisation de la sortie auxiliaire pour la commande de la pompe de bouclage sanitaire	BOUC.ECS	BOUC.ECS PISCINE PROGRAM. SOLAIRE	
		SOLAIRE	Utilisation de la sortie auxiliaire pour la commande de la pompe secondaire du circuit piscine			
		PROGRAM.	Utilisation de la sortie auxiliaire en sortie programmable indépendante			
		SOLAIRE	Utilisation de la sortie auxiliaire pour la commande d'une pompe de panneaux solaires			

* Cette ligne ne s'affiche que pour les options, circuits ou sondes effectivement raccordés.

2 Paramètres installateur (suite)

 " Réglages "Installateur" - "4 Informations complémentaires sur les différents paramètres".

 En fin d'intervention, les données sont mémorisées après 2 minutes ou en fermant le volet.

 Les paragraphes et lignes sont donnés dans leur ordre d'apparition.

Appuyer	Affichage	Paramètre réglé	Réglage d'usine	Plage de réglage	Réglage client	
	#PARAM.INSTAL.	Réglage des paramètres spécifiques à l'installation				
	INERTIE BATI	Caractérisation de l'inertie du bâtiment	3 (22 heures)	0 (10 heures) à 10 (50 heures)		
	PENTE CIRC. A *	Réglage de la pente du circuit direct	1.5	0 à 4		
	INFL.S.AMB. A *	Réglage de l'influence de la sonde d'ambiance A	3	0 à 10		
	CIRC. A	CHAUF.	Utilisation du circuit en circuit direct chauffage	CHAUF.	CHAUF. H.TEMP ABSENT	
		H.TEMP	Permet d'utiliser le circuit A en température constante toute l'année en paramétrant les paramètres TPC J et TPC N			
		ABSENT	Aucune donnée relative au circuit A n'est affichée (Consigne, Programme horaire, Pente...)			
	POMPE A	CHAUF.	Utilisation de la sortie pompe P.A. pour la commande du circuit direct	CHAUF.	CHAUF. CHAUD.	
		CHAUD.	Utilisation de la sortie pompe P.A. pour la commande d'une pompe primaire.			
		PENTE CIRC. B *	Réglage de la pente du circuit vanne B	0.7	0 à 4	
		INFL.S.AMB. B *	Réglage de l'influence de la sonde d'ambiance B	3	0 à 10	
	CIRC. B	CHAUF.	Utilisation du circuit en circuit chauffage avec vanne.	CHAUF.	CHAUF. PISCINE	
		PISCINE	Utilisation du circuit pour la gestion d'une piscine.			
		PENTE CIRC. C *	Réglage de la pente du circuit vanne C	0.7	0 à 4	
		INFL.S.AMB. C *	Réglage de l'influence de la sonde d'ambiance C	3	0 à 10	
	CIRC.C	CHAUF.	Utilisation du circuit en circuit chauffage avec vanne.	CHAUF.	CHAUF. SOLAIRE	
		SOLAIRE	Utilisation du circuit pour la régulation des panneaux solaires.			
	S.AUX	BOUC.ECS	Utilisation de la sortie auxiliaire pour la commande de la pompe de bouclage sanitaire.	BOUC.ECS	BOUC.ECS PISCINE PROGRAM. SOLAIRE	
PISCINE		Utilisation de la sortie auxiliaire pour la commande de la pompe secondaire du circuit piscine.				
PROGRAM.		Utilisation de la sortie auxiliaire en sortie programmable indépendante.				
SOLAIRE		Utilisation de la sortie auxiliaire en sortie programmable indépendante.				

* Cette ligne ne s'affiche que pour les options, circuits ou sondes effectivement raccordés.

2 Paramètres installateur (suite)

 Réglages "Installateur" - "4 Informations complémentaires sur les différents paramètres".

 En fin d'intervention, les données sont mémorisées après 2 minutes ou en fermant le volet.

 Les paragraphes et lignes sont donnés dans leur ordre d'apparition.

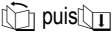
Appuyer	Affichage	Paramètre réglé	Réglage d'usine	Plage de réglage	Réglage client
	#PARAM.INSTAL.	Réglage des paramètres spécifiques à l'installation			
	S.TEL.	D.SONDES	Le contact entre les bornes 3 et 4 du bornier téléphonique de la DIEMATIC est fermé lorsqu'un défaut apparaît sur une sonde.	D.SONDES	D.SONDES REVISION D.S.+ REV
		REVISION	Le contact entre les bornes 3 et 4 du bornier téléphonique de la 3 se ferme lorsque l'entretien programmé est nécessaire.		
		D.S.+ REV	Le contact entre les bornes 3 et 4 du bornier téléphonique se ferme pour l'une ou l'autre des raisons (D.SONDES ou REVISION).		
	CTC.TEL:	OUVRE	Entrée téléphone active si le contact est ouvert.	FERME	OUVRE FERME
		FERME	Entrée téléphone active si le contact est fermé. Dans les deux cas, uniquement si le mode E.TEL est différent de ANTIGEL.		
	E.TEL:	Rôle de l'entrée "Relais téléphonique"			
	ANTIGEL	Commande de la mise en antigel de la chaudière			
	BT ECS+C	Ballon tampon affecté au chauffage et à l'eau chaude sanitaire. Quand l'entrée téléphonique est activée, la chaudière n'assure plus les demandes de chauffe (brûleur et pompe chaudière restent coupés).	ANTIGEL	ANTIGEL BT ECS+C BTP CHAUD BT ECS THERM A	
	BTP CHAUD	Ballon tampon affecté au chauffage seul. Quand l'entrée téléphonique est activée, la chaudière n'assure plus les demandes de chauffe (brûleur et pompe chaudière restent coupés). Seule l'eau chaude sanitaire sera réchauffée par la chaudière.			
	BT ECS	Ballon tampon affecté à l'eau chaude sanitaire seule. Quand l'entrée téléphonique est activée, la chaudière n'assure plus la production d'eau chaude sanitaire mais maintient le réchauffage des circuits secondaires. Dans ces 3 cas, utilisés lors de l'emploi de ballons tampons, les circuits chauffage du secondaire continuent à fonctionner normalement.			
	THERM A	A utiliser en cas de raccordement d'un thermostat d'ambiance. Quand l'entrée téléphonique est activée, le chauffage du circuit A est coupé.			
	NUIT	AB AIS.	La température de réduit est maintenue.	AB AIS.	AB AIS. ou ARRET
		ARRET	La température de réduit n'est maintenue qu'en cas d'activation de l'antigel extérieur, sinon la chaudière est arrêtée.		

* Cette ligne ne s'affiche que pour les options, circuits ou sondes effectivement raccordés.

3 Divers

 Les paragraphes et lignes sont donnés dans leur ordre d'apparition. En fin d'intervention, les données sont mémorisées après 2 minutes ou en fermant le volet.

Appuyer	Affichage	Paramètre réglé	Réglage d'usine	Plage de réglage	Réglage client
	#DIVERS	Réglage des paramètres divers			
AFF	ALTERNE	Affichage alterné des deux affichages précédents	ALTERNE	ALTERNE HEURE-JOUR TEMP.CHAUD	
	HEURE-JOUR	Affichage permanent de l'heure			
	TEMP.CHAUD	Affichage permanent de la température			
	LARGEUR BANDE *	Réglage de la largeur de bande pour les vannes 3 voies	12 K	4 à 16 K	
	DEC. CHAUD/V3V *	Réglage de l'écart de température minimale entre la chaudière et les vannes	4K	0 à 16 K	
	TEMPO P.CHAUFF	Réglage de la temporisation à la coupure des pompes de chauffage	4 minutes	0 à 15 minutes	
	TEMPO P. ECS *	Réglage de la temporisation à la coupure des pompes eau chaude sanitaire	2 minutes	0 à 15 minutes	
ADAPT *	LIBEREE	Le réglage automatique des courbes de chauffe est autorisé pour tout circuit disposant d'une sonde d'ambiance	LIBEREE	LIBEREE ou BLOQUEE	
	BLOQUEE	Les courbes de chauffe sont figées, elles ne peuvent être modifiées que manuellement			
ECS *	TOTALE	Priorité totale à la production d'eau chaude sanitaire : interruption du chauffage et du réchauffage de la piscine	TOTALE	TOTALE RELATIVE NON PRIOR.	
	RELATIVE	Priorité à la production d'eau chaude sanitaire, le chauffage des circuits vanne sera néanmoins possible lorsque l'eau chaude sanitaire n'utilise pas toute la puissance de la chaudière			
	NON PRIOR.	Le chauffage est assuré pendant la production d'eau chaude sanitaire. Risque de surchauffe pour le circuit direct.			
	CHAUDIERE	La production d'eau chaude sanitaire est assurée par la chaudière.	CHAUDIERE	CHAUDIERE ou ELECTRIQUE	
	ELECTRIQUE	La production d'eau chaude sanitaire n'est assurée par la chaudière qu'en mode hiver. En mode été, le mode hors-gel est actif, le programme auxiliaire devient actif. Cette fonction permet au programme de commander une résistance électrique dans le ballon via un relais de puissance.			
	ANTILEG. *	Activation de la fonction antilégionellose	NON	OUI ou NON	
	FCT. MIN. BRUL	Réglage du temps de fonctionnement minimal du brûleur	1 minutes	0 à 4 minutes	
	TEMPO P.CHAUD.	Temporisation de la pompe chaudière (pompe primaire d'injection) en cas de cascade	3 minutes	1 à 30 minutes	
	DEL.CHAUD.	Blocage des pompes chauffage et e.c.s. lorsque la température chaudière est inférieure à la température minimale	NON	OUI ou NON	

* Cette ligne ne s'affiche que pour les options, circuits ou sondes effectivement raccordés.

LARGEUR BANDE

La valeur réglée peut être augmentée si les vannes utilisées sont rapides, et diminuée si elles sont très lentes.

TEMPO P.CHAUFF

La temporisation à la coupure des pompes chauffage permet d'éviter une surchauffe de la chaudière qui pourrait provoquer le déclenchement intempestif du thermostat de sécurité.

TEMPO P. ECS (si ballon raccordé)

La temporisation à la coupure de la pompe de charge eau chaude sanitaire évite après l'arrêt de la charge du ballon d'envoyer de l'eau trop chaude dans le circuit chauffage. La temporisation à la coupure des pompes chauffage permet d'éviter une surchauffe de la chaudière qui pourrait provoquer le déclenchement intempestif du thermostat de sécurité.

ECS TOTALE (si ballon raccordé)

- **ECS TOTALE** : Priorité totale à la production d'eau chaude sanitaire : interruption du chauffage et du réchauffage de la piscine.
- **ECS RELATIVE**⁽¹⁾ : La régulation vérifie si la chaudière est capable à la fois d'assurer le chauffage de l'installation et du ballon, le cas échéant, le chauffage des circuits vanne est assuré, sinon les pompes chauffage sont arrêtées et les vannes fermées.
- **ECS NON PRIOR.** : Le chauffage n'est pas coupé pendant la charge ballon.

 **Si le circuit chaudière existe, la température dans les radiateurs pourra atteindre la valeur maximale programmée pour la chaudière pendant la charge du ballon eau chaude sanitaire.**

⁽¹⁾ Dans cette configuration, l'installation chauffage doit être équipée d'une vanne mélangeuse.

- **CHAUDIERE** : L'eau chaude sanitaire est préparée, été comme hiver, par un préparateur à échangeur, dont le primaire est relié à la chaudière.
- **ELECTRIQUE** : L'eau chaude sanitaire est préparée, en hiver par la chaudière et en été par une résistance électrique. La sortie du circuit auxiliaire est utilisée pour commander l'inversion du mode de chargement ballon lors du passage du régime hiver à été. Durant la période hiver, la sortie du circuit auxiliaire est désactivée et le préparateur chargé avec la chaudière. Lors du passage en régime été, l'eau chaude sanitaire n'est plus réchauffée par la chaudière et on utilise la sortie auxiliaire pour commander un dispositif assurant la charge du préparateur par résistance électrique (commande thermostatique).

 **Avec l'utilisation de la fonction ECS ELECTRIQUE, il n'est plus possible de commander une pompe de bouclage sanitaire avec le circuit auxiliaire.**

ANTILEG. (si ballon raccordé)

Le ballon d'eau chaude sanitaire est surchauffé à 70 °C tous les samedis de 4 heures à 5 heures. La fonction antilégionellose permet de prévenir l'apparition de légionelles dans le ballon.

 Il faut monter le réglage de la température maximale de la chaudière à 80°C . Il faut prévoir un dispositif de mélange interdisant la distribution d'eau à une température supérieure à 60 °C dans le réseau de distribution.

#TEMP.LIMITES

• MAX. CIRC...

Pour les circuits B et C, ce réglage limite la température de départ du circuit correspondant.

i En cas de modification de la température maximale, modifier si nécessaire la butée du thermostat de chaudière qui limite la température chaudière maximale à 85°C.

Pour cela retirer le bouton du thermostat en tirant dessus et déplacer avec une pince la butée dans le trou correspondant à la température limite désirée.

! Dans le cas d'un plancher chauffant, il est impératif de conserver le réglage d'usine de la température maximale de départ après la vanne mélangeuse à 50 °C

 (Voir Réglages "Installateur").

La réglementation impose également un dispositif de sécurité indépendant de la régulation, avec réarmement manuel qui coupe impérativement la fourniture de chaleur dans le circuit du panneau lorsque la température maximale du fluide atteint 65 °C (NF P 52-303-1).

Pour répondre à cette exigence, un thermostat de sécurité doit être raccordé électriquement sur le contact TS du connecteur de la pompe.

Il est conseillé de régler le paramètre ECS RELATIVE en cas de production d'eau chaude sanitaire.

• TPC

Le paramètre TPC (Température de Pied de Courbe de chauffe) permet d'imposer au circuit chaudière une température de fonctionnement minimale (cette température peut être constante si la pente du circuit est nulle). Ce réglage est intéressant pour commander un circuit du type aérotherme ou piscine.

Exemple : Une valeur différente peut être programmée pour le jour **TPC J** ou la nuit **TPC N** entre les valeurs **NON, 20°C à 90°C** °C.

• HORS GEL EXT.

En dessous de cette température les pompes fonctionnent en permanence et les températures minimales de chaque circuit sont respectées. En cas de fonctionnement Nuit Arrêt (réglage **ARRET**), le mode Nuit Abaissement (réglage **ABAIS.**) devient actif.

PARAM.INSTAL

• INERTIE BATI

La valeur du facteur d'inertie "I" du bâtiment ne doit pas être modifiée de plus de 1 unité à chaque réglage.

I = 0 pour un bâtiment léger (temps de réponse 10 heures)

I = 10 pour un bâtiment lourd (temps de réponse 50 heures)

i La modification du réglage d'origine (3:22h) n'est utile que dans des cas exceptionnels d'installation et que lorsque la fonction "autoadaptativité" est active (**ADAPT LIBEREE**).

• PENTE CIRC.

Réglage indépendant pour chaque circuit. Ce réglage est facultatif s'il y a une commande à distance dont la sonde a une influence non nulle et si l'autoadaptativité est activée (**ADAPT LIBEREE**).

Courbe de chauffe "chaudière"

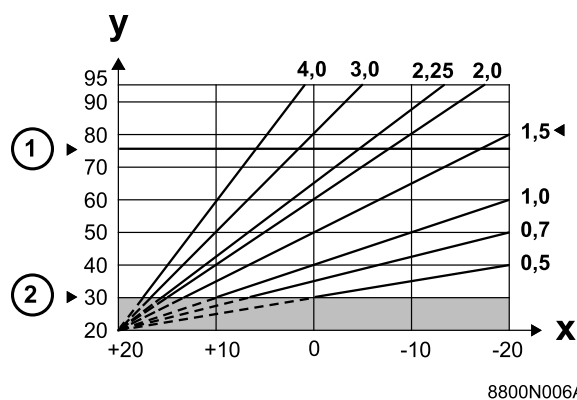

1	Réglage d'usine : 75 °C
2	Température minimale de la chaudière en régime confort. Réglage d'usine : 30 °C
X	Température extérieure (°C)
Y	Température départ eau (°C)

La pente du circuit chaudière est réglée d'usine à 1.5.

Courbe(s) de chauffe vanne(s) mélangeuse(s)

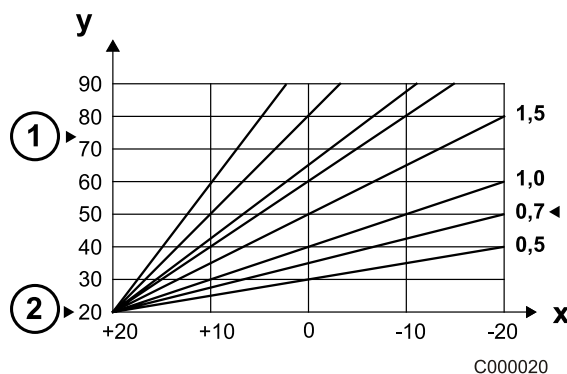

1	Température de départ maximale après vanne
2	Réglage d'usine : 75 °C
X	Température extérieure (°C)
Y	Température départ vanne (°C)

La pente du circuit chaudière est réglée d'usine à 0.7.

INFL.S.AMB.

Permet d'ajuster l'influence de la sonde d'ambiance sur la température d'eau de la chaudière et de départ des circuits vanne.

0	La température d'ambiance n'est pas prise en compte (par exemple : Commande à distance non montée dans un endroit représentatif)
1	faible prise en compte
3	prise en compte moyenne (conseillé)
10	fonctionnement type thermostat d'ambiance

NUIT

Permet la sélection de l'une des fonctions suivantes pour le fonctionnement en régime réduit pour les circuits où la sonde d'ambiance n'est pas raccordée ou non prise en compte.

- Nuit Abaissement (réglage **NUIT:ABAIS.**) : le chauffage est assuré pendant les périodes réduites (la température de départ eau sera fonction de la pente choisie). La pompe tourne en permanence.
- Nuit Arrêt (réglage **NUIT:ARRET**) : la pompe et le chauffage sont arrêtés, aucune demande chauffage n'est prise en compte. L'antigel de l'installation est néanmoins assuré et provoque le fonctionnement type abaissement.
- Si une sonde d'ambiance est raccordée, le régime **NUIT:ARRET** est actif lorsque la température d'ambiance est dépassée, le régime **NUIT:ABAIS.** est actif lorsque la température d'ambiance est inférieure à sa consigne.









Ce paramètre n'est pas affiché si le circuit comporte une sonde d'ambiance.

Contrôle des paramètres et des entrées/sorties (mode tests)

1 Paramètres, historique des défauts, tests des sorties

En fin d'intervention, le régulateur repasse en mode automatique après avoir fermé le volet ou après 2 minutes si aucune touche n'a été appuyée.

Appuyer	Affichage	Etat des paramètres, des sorties ou des entrées
 10 secondes puis 	#PARAMETRES	
	PERMUT **	Chaudière en tête de permutation (1 = permutation 1-2, 2 = permutation 2-1)
	ALLURE **	Allure en cours
	T.EXT.MOYENNE	Température extérieure moyenne
	T.CALC. CHAUD.	Température calculée pour la chaudière
	TEMP.CHAUDIERE	Température chaudière mesurée
	T. CALCULEE A	Température calculée pour le circuit A
	T. CALCULEE B *	Température calculée pour le circuit B
	TEMP. DEPART B *	Température départ B mesurée
	T. CALCULEE C *	Température calculée pour le circuit C
	TEMP. DEPART C *	Température départ C mesurée
	MOLETTE A *	Position du bouton de réglage de température de la sonde d'ambiance A (FM52)
	MOLETTE B *	Position du bouton de réglage de température de la sonde d'ambiance B (FM52)
	MOLETTE C *	Position du bouton de réglage de température de la sonde d'ambiance C (FM52)
	 puis 	#HISTORIQUE D.
1 DEF...		Mémoire d'alarme + jour, mois et heure à laquelle elle a eu lieu
...		
10 DEF...		Mémoire d'alarme + jour, mois et heure à laquelle elle a eu lieu
 puis 	#TEST SORTIES	
	BRULEUR : OUI/NON	Marche/Arrêt brûleur
	P.CIR.AUX. : OUI/NON	Marche sortie auxiliaire
	POMPE ECS : OUI/NON *	Marche/Arrêt pompe eau chaude sanitaire
	P. CIRC. A : OUI/NON	Marche/Arrêt pompe circuit A
	OUV. V3V B : OUI/NON *	Ouverture vanne circuit A
	FERM.V3V B : OUI/NON *	Fermeture vanne circuit B
	P. CIRC. B : OUI/NON *	Marche/Arrêt pompe circuit B
	OUV. V3V C : OUI/NON *	Ouverture vanne circuit C
	FERM.V3V C : OUI/NON *	Fermeture vanne circuit C
	P. CIRC. C : OUI/NON *	Marche/Arrêt pompe circuit C
	SORTIE TEL. : OUI/NON	Marche/Arrêt alarme externe relais téléphonique

2 Test des entrées, configuration, révision

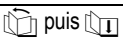
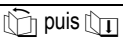
Appuyer	Affichage	Etat des paramètres, des sorties ou des entrées
	#TEST ENTREES	
	FCT. BRUL.	Présence de phase sur l'entrée comptage (1 = présence, 0 = absence)
	#COM. TELEPHONE	Présence de pont sur l'entrée téléphone - Bornes 1.2 (1 = présence, 0 = absence)
	CAD A: OUI/NON *	Commande à distance A (présence) Commande à distance A (absence)
	CAD B: OUI/NON *	Commande à distance B (présence) Commande à distance B (absence)
	CAD C: OUI/NON *	Commande à distance C (présence) Commande à distance C (absence)
	#CONFIGURATION	
	MODE: TT.CIRC. MODE: MONO	Permet de choisir si la dérogation faite sur une commande à distance s'applique à un seul circuit (MONO) ou si elle doit être transmise à l'ensemble des circuits (TT.CIRC).
	CASCADE OUI/NON	NON : La chaudière n'est pas montée en cascade. OUI : La chaudière est reliée par le câble bus à une seconde, les 2 travaillent en cascade.
	S.TAMPON : OUI/NON	NON (Réglage d'usine) : Activation du ballon tampon.
	TAS : OUI/NON	OUI : La fonction TAS est activée.
	#REVISION	Permet d'activer la fonction générant un affichage REVISION lorsque la date programmée est dépassée (le contact téléphonique se ferme si la fonction est sélectionnée).
	HEURE REVISION	Réglage de l'heure à laquelle l'affichage REVISION apparaît.
	ANNEE REV.	Réglage d'usine : Pas d'affichage de REVISION Réglage de l'année à laquelle l'affichage REVISION apparaît à l'aide des touches + et -.
	MOIS REVISION	Réglage du mois auquel l'affichage REVISION apparaît.
	DATE REVISION	Réglage du jour auquel l'affichage REVISION apparaît.

* Cette ligne ne s'affiche que pour les options, circuits ou sondes effectivement raccordés.

** Uniquement affiché pour les chaudières "maîtres".

Vues éclatées et liste des pièces de rechange

02/05/05 - 300001509-002-A

i Pour commander une pièce de rechange, il est indispensable d'indiquer le numéro de code figurant dans la liste, en face du repère de la pièce désirée.

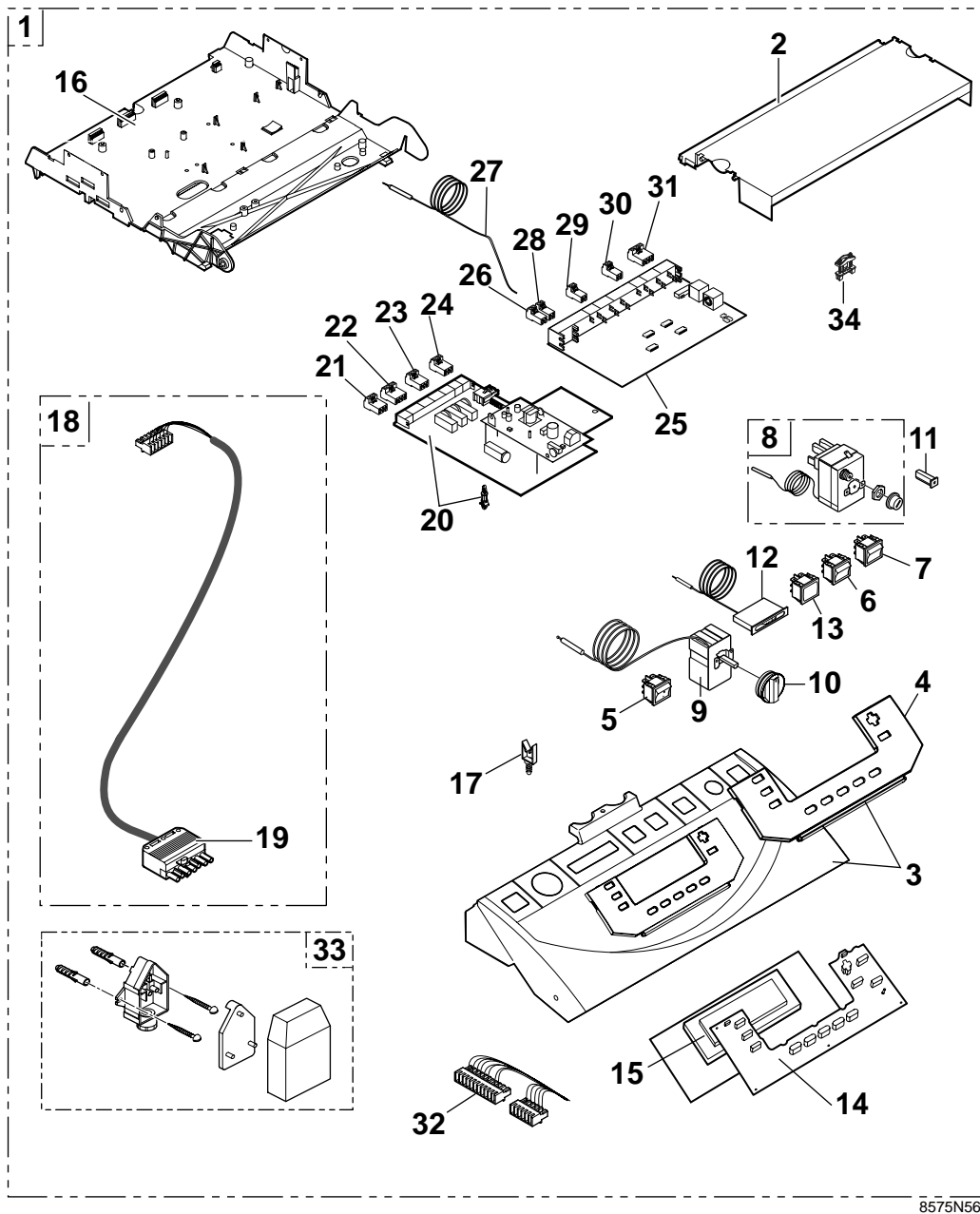

AD010J

DE DIETRICH THERMIQUE S.A.S. au capital de 21 686 370 € • Centre Pièces de Rechange/Ersatzteillager
4, rue d'Oberbronn • F-67110 REICHSHOFFEN • Tél. : (+33) 03 88 80 26 50 • Fax : (+33) 03 88 80 26 98

cpr@dedietrichthermique.com

Rep.	Code n°	DESIGNATION
1	100001623	Tableau Diematic complet
2	200001699	Cache carte Diematic
3	9786-4035	Façade Diematic GT120
4	9786-4027	Volet Diematic GT120
5	9532-5027	Interrupteur bipolaire vert
6	8500-0035	Interrupteur bipolaire
7	9532-5028	Interrupteur bipolaire inverseur moment
8	8500-0032	Thermostat de sécurité 110°C
9	8500-0002	Thermostat réglage 30-90°C
10	9752-5181	Bouton de réglage
11	9534-0288	Disjoncteur 4A TS710/4A
12	8500-0014	Thermomètre plat
13	9521-6220	Voyant rouge
14	9786-4033	Clavier
15	8806-5530	Carte UC DIEMATIC 3
15	8806-6030	Carte UC DIEMATIC 3 - Echange standard
16	9752-5378	Support cartes
17	9655-0352	Fixation faisceau FTH15
18	8575-4904	Câble brûleur
19	9531-7395	Connecteur brûleur
20	8806-5573	Carte relais DIEMATIC 3
20	8806-6073	Carte relais DIEMATIC 3 - Echange standard
21	8575-4905	Connecteur 3 pts alimentation
22	8575-4922	Connecteur 4 pts VA+CS
23	8575-4924	Connecteur 3 pts pompe A/VS
24	8575-4926	Connecteur 3 pts pompe auxiliaire
25	8806-5577	Carte sonde DIEMATIC 3
25	8806-6077	Carte sonde DIEMATIC 3- Echange standard
26	8575-4906	Connecteur 2 pts sonde extérieure
27	9536-2446	Sonde chaudière
28	200000625	Connecteur avec étiquette
29	8575-4911	Connecteur 2 pts sonde d'ambiance A
30	8575-4917	Connecteur 2 pts sonde auxiliaire
31	8575-4923	Connecteur 4 pts RT
32	200001789	Faisceau Diematic Standard
33	9536-2450	Sonde extérieure AF60
34	95320187	Serre-câbles

DE DIETRICH THERMIQUE S.A.S.



www.dedietrich.com

Direction des Ventes France
57, rue de la Gare
F- 67580 MERTZWILLER
☎ (+33) 03 88 80 27 00
☎ (+33) 03 88 80 27 99

DE DIETRICH HEIZTECHNIK

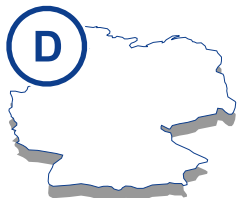

www.dedietrich.com

Rheiner Strasse 151
D-48282 EMSDETTEN
☎ 0 25 72 / 23-5
☎ 0 25 72 / 23-102
✉ info@dedietrich.de

DE DIETRICH • SPINOFF - CENTER

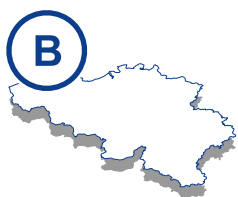

www.dedietrich.com

Romeinsestraat 10
B-3001 LEUVEN / LOUVAIN
☎ 016 39 56 40
☎ 016 39 56 49
✉ general@dedietrich.be

VESCAL S.A.



www.chauffer.ch / www.heizen.ch

Z.I de la Veyre, St-Légier
1800 VEVEY 1
☎ 021 943 02 22
☎ 021 943 02 33

NEUBERG S.A.



www.dedietrich.com

39 rue Jacques Stas
L - 2010 LUXEMBOURG
☎ 02 401 401

DE DIETRICH HEIZTECHNIK



www.dedietrich.com

Am Concorde Park 1 - B 4 / 28
A-2320 SCHWECHAT / WIEN
☎ 01 / 706 40 60-0
☎ 01 / 706 40 60-99
✉ office@dedietrich.at

De Dietrich



DE DIETRICH THERMIQUE
S.A.S. au capital de 21 686 370 €
N° IRC : 347 555 559 RCS STRASBOURG
57, rue de la Gare F- 67580 MERTZWILLER - BP 30
www.dedietrich.com

